

Art. KL7VXIP 7" hands free touchscreen videophone for IPure system

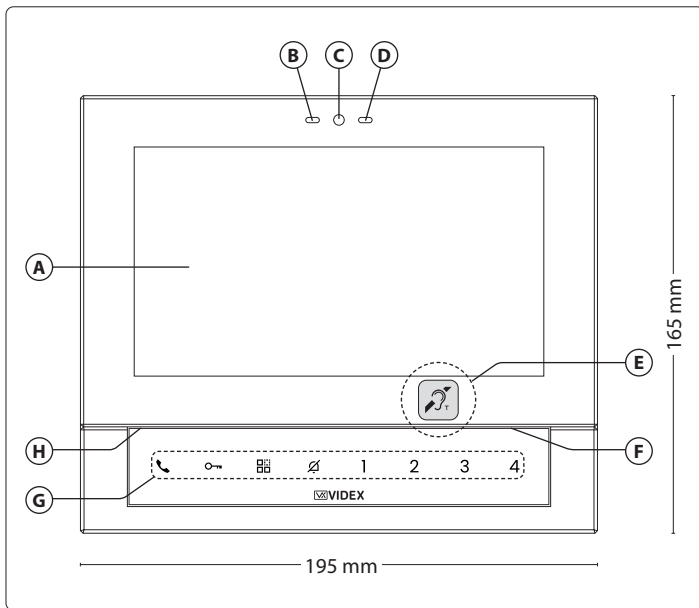

Fig. 1 Front side

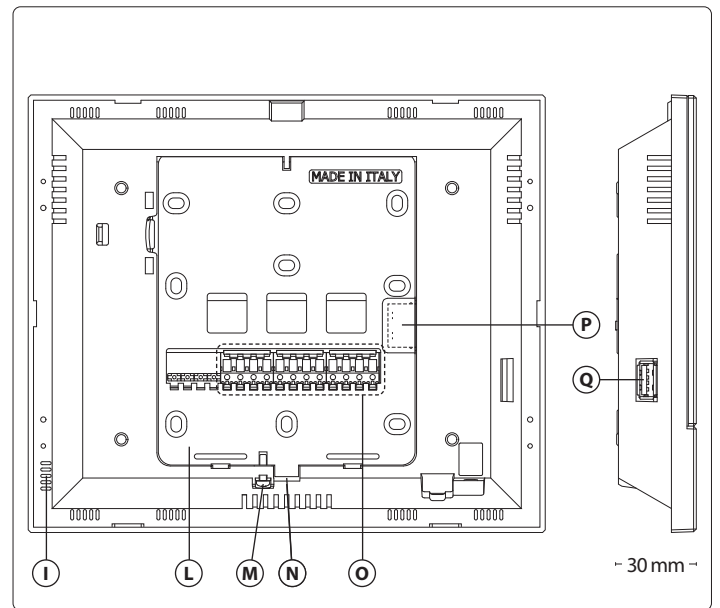

Fig. 2 Back and left side

DESCRIPTION

Klass Series videointercom, Embedded Linux operating system, 7" 16/9 high resolution (1024x600 pixels IPS) LCD TFT full touch capacitive touchscreen, 3mm glass cover lens, full-duplex audio speaker, temperature/humidity sensor, ambient light sensor, proximity sensor, 2 active/low inputs, 2 relay outputs that can be activated locally (C, NO - max 35Vdc 50mA), 8 soft-touch buttons that can be configured or dedicated to preset functions: conversation/auto power on, door opener, intercom call, video camera/privacy service switching, etc. Contrast adjustment, brightness and call volume.

Local call input, video-intercom function configurable through GUI menu (up to 1.080p). Features: privacy programmable through GUI menu, weather widget, switching outdoor audio/video stations or CCTV video cameras implemented with RTSP protocol, event log available locally or through the Videx APP, CCTV implementation with PiP feature.

Smart chronothermostat function that can be managed locally or through the Videx APP. Integrated browser, Multi-compatibility with protocols: SIP 2.0, RTSP, HTTP. Optional Wi- Fi Dongle module Cod. DNGL. Bracket Cod. KLBRW or Cod. KLBRB is included. White or black glass and ABS material. RJ-45 port 10/100 Mbps. IEEE 802.3af (Class 0) PoE power or 12V dc - 650mA. Dimensions: 195x165x30mm. Wall-mounted, optional table stand Cod. KLHFTS or Cod. KLHSTS.

VIDEOPHONE INITIALISATION

If powering on the videophone for the first time (through a PoE switch/router or an external power supply unit) the display shows the message "DEVICE NOT INITIALISED", use the configuration software IPure Wizard to setup the device and the system.

LEGEND

- | | |
|--|---|
| (A) Touchscreen display | (I) Temperature/humidity sensor |
| (B) Ambient light sensor | (L) Mounting bracket |
| (C) Camera | (M) Mounting bracket fixing screw |
| (D) Proximity sensor | (N) Mounting bracket opening clip |
| (E) Induction coil for hearing aid users | (O) Connection terminals |
| (F) Speaker | (P) Ethernet connector |
| (G) Physical programmable buttons | (Q) USB connector for Wi-Fi optional dongle |
| (H) Microphone | |

To download the programming software **IPure Wizard** and obtain the latest firmware and manuals please visit the following website and register

<https://service.videx.it/>



i The informations contained in this manual are valid for devices with software version 1.0.3 and later.

HOME SCREEN

The Home screen (Fig. 3) includes navigation buttons, control buttons and general information:

- **☰ Menu button**
Navigate to other screens (for details see "Menu" on pag. 5).
- **Current time**
(to set see "Date and time" on pag. 7).
- **🌐 No connection icon**
It will appear if there isn't any internet connection.
- **📶 Wi-Fi signal level**
It indicate the level of Wi-Fi signal.
- **📞 Missed calls button**
View missed calls and access Event log screen (for details see "Event log" on pag. 4).
- **Date, weather information and location**
(to set see "Weather location" on pag. 7).
- **Thermostat**
(for details see "Thermostat" on page 14).
- **Control touch buttons**
(for details see "Control touch buttons" on pag. 2).

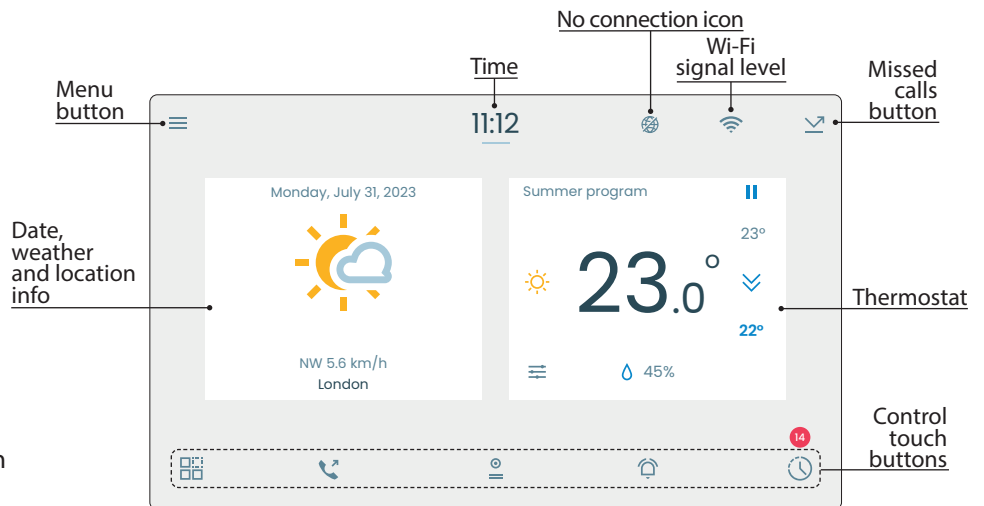

Fig. 3

i If the display is in standby, simple tap it to activate.

CONTROL TOUCH BUTTONS

SERVICES
Shows the list of local services (outputs and inputs) or of other devices and their relative state.

- | | | | |
|--|-----------------|--|----------------|
| | Inactive output | | Inactive input |
| | Active output | | Active input |
| | Disabled output | | Disabled input |

While for the inputs it is only possible to check the status, the outputs can also be activated in the following way:

1. Tap the desired output
2. Tap **YES** button to confirm
or
Tap **NO** button to return to Services screen.

Tap the < button in the top left corner of the screen to return to the Home screen.

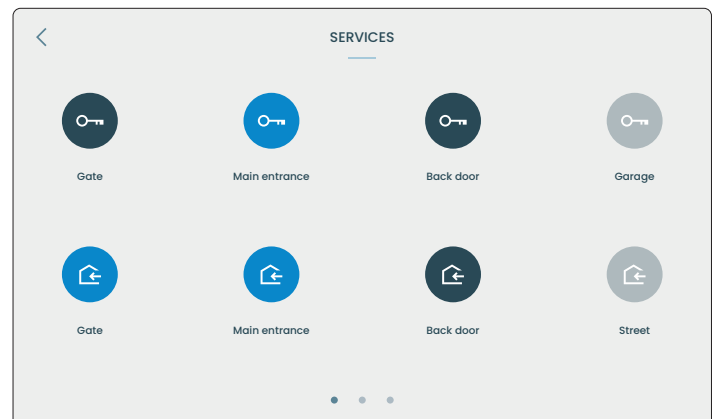



Fig. 4

i If you can't see all the services, scroll left and right by swiping the screen with your finger.

Art. KL7VXIP 7" hands free touchscreen videophone for IPure system

INDOOR STATIONS

 Shows the list of indoor stations connected to the device.

Tap the intercom you want to call: the device starts an intercommunication call with the selected indoor station.

or

Tap the < button in the top left corner of the screen to return to the Home screen.

i For the functions allowed during a call, please see "Intercommunicating call" on pag. 13.

i If you can't see all the devices, scroll left and right by swiping the screen with your finger.

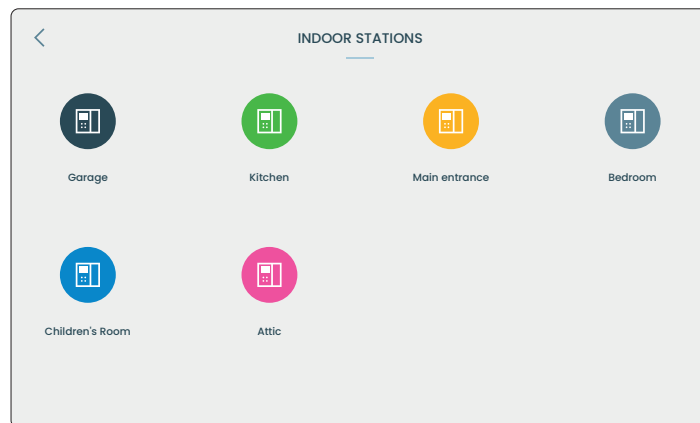

Fig. 5



OUTDOOR STATIONS AND CAMERAS

Shows the list of video outdoor stations (audio and audio/video) and surveillance cameras connected to the device.

Tap one of them to activate it: the device shows the camera output.

or

Tap the < button to return to the Home screen.

i For the functions allowed during a camera recall or during a video call, please see "During a video call" on page 12.

i If you can't see all the outdoor stations or cameras, scroll left and right by swiping the screen with your finger.

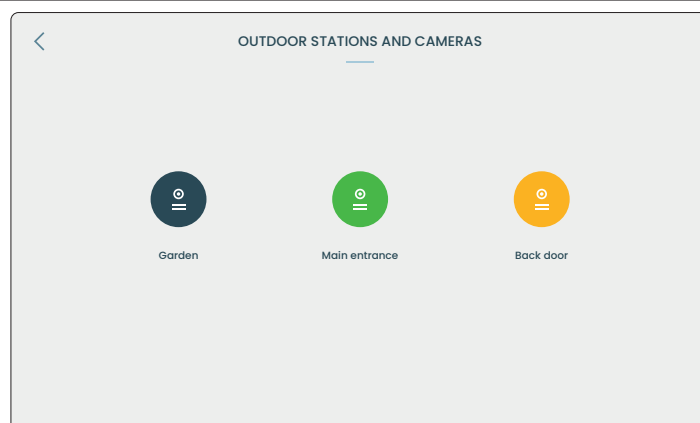



Fig. 6



PRIVACY ENABLE/DISABLE

Enable or disable the Privacy service for the set time. Press again to disable the service.

 Privacy service disabled

 Privacy service enabled

Art. KL7VXIP 7" hands free touchscreen videophone for IPure system



EVENT LOG

Shows the incoming, outgoing, missed and rejected calls for the time, day, month and year.

Show type of events

- Tap **ALL** to see all events.
- Tap **MISSED** to see missed calls.
- Tap **REJECTED** to see the calls made but rejected from the other devices.

Event details

For each event:

- Event type icon:

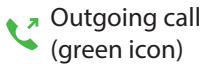

Outgoing call
(green icon)

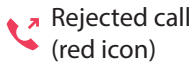

Rejected call
(red icon)

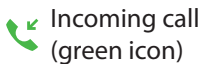

Incoming call
(green icon)



Missed call
(red icon)



Surveillance camera

- Name of indoor/outdoor station or surveillance camera involved in the event.
- Date and time.

i If you can't see all the events, scroll up and down by swiping the screen with your finger.

Event options

Tap an event to access event options:

- Tap the ✓ green button in the bottom right corner of the screen to recall the indoor/outdoor station or activate surveillance camera.
- If the call relates to a indoor station, tap ▶/|| buttons to play the recorded audio.
Note: audio recording is only available if there is user response, otherwise nothing will be recorded. The entire conversation will be recorded.
- If the call relates to a video door station, the device shows a snapshot of the video. Tap ▶/|| buttons to play the recorded video.
Note: the max length of video recording is 1 minute.
- If the call relates to a surveillance camera, the device shows only a snapshot of the video.
- Tap 🗑️ to delete the single event.
- Tap the < button in the top left corner of the screen to return to the Event Log screen.

i Swipe an event with your finger from right to left to quickly access the following commands:



to view the screenshot or video associated with the event



to delete the single event

Show current Month, Year and All events log

- Tap the 📅 button in the top right corner of the screen to see the list for the current month.
- Tap again 📅 button to see the list for the current year.
- Tap again 📅 button to see the list for all the events.

Notification badge

If there is one or more missed calls, you will see a red badge on the Home screen over 🕒 with the number of missed events.

Clear Event Log

To clear the complete Event Log, see **“Clear Event Log” on page 11.**



Fig. 7

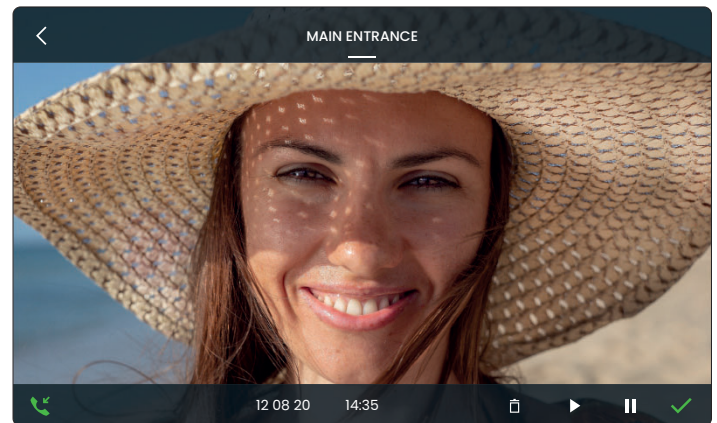



Fig. 8

Art. KL7VXIP 7" hands free touchscreen videophone for IPure system

THIRD-PARTY INTEGRATIONS

This section essentially consists of a lightweight web browser suitable for displaying simple web pages. If you have a third-party device manageable via a web page (for example alarm system, sprinkler etc) you can add it to this section.

i The addition of third-party services can be carried out through the IPure Wizard software or through the procedure described in the section "Third-party Integration" on page 10.

- Tap the  button to access the list of set third-party services.

i The  button will only appear if one or more services have been added previously.

i If only one service has been set, this service will start directly at the press of the  button.

- Act on the commands and settings available for the device in use as needed as if you were navigating any website (the options vary depending on the device).
- Tap the + and - buttons to enlarge and reduce the size of the page.
- Tap the ↻ button to reload the page.
- Tap the buttons < and > to go back and forth in the browsing history.
- Tap the ✕ button to close the page and return to the Home screen.

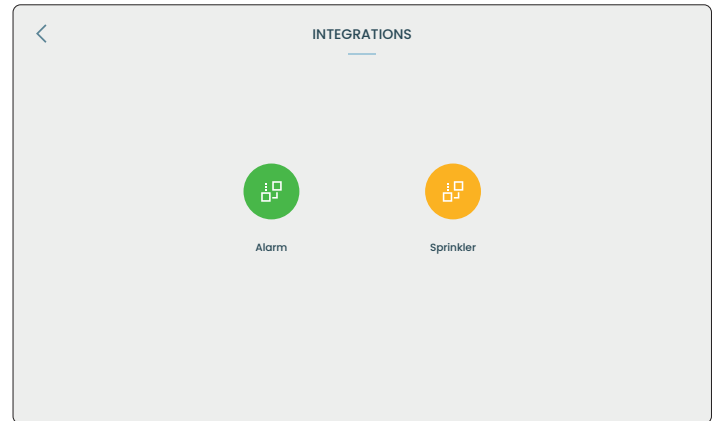



Fig. 9

MENU

To open the **Menu** tap the  icon on the top left corner of the Home screen.

The following options are available:

- **About**
- **Appearance**
- **Audio**
- **Privacy duration**
- **General**

i If you can't see all the options, scroll up and down by swiping the screen with your finger.

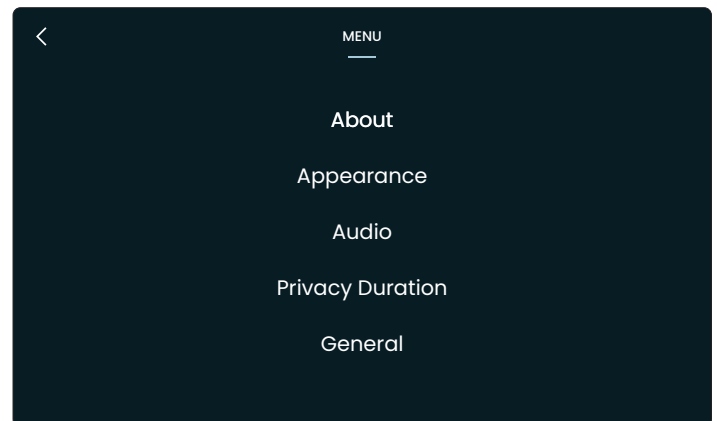

Fig. 10

ABOUT

Provides the following device information:

- Device part number
- Device name
- Software version
- ID
- IP address
- MAC address
- Internal temperature (in °C Degrees Celsius)
- Relative humidity

Tap the < button to return to Menu.

APPEARANCE

Enables you to set the dark or light theme.

1. Tap ^ or v buttons to select the desired theme.
 2. Tap the ✓ green button in the top right corner of the screen to confirm and return to Menu
- or**
Tap the < button to return to Menu without saving the changes.

Art. KL7VXIP 7" hands free touchscreen videophone for IPure system

AUDIO

Enables you to set:

- Ringtone of outdoor station (ten tones available)
- Ringtone of indoor station (ten tones available)
- Ringtone of local bell (ten tones available)
- Number of rings (from 1 to 10, note that the number of rings is always the same for outdoor stations, indoor stations and local bell)
- Call tone volume

1. Tap ^ or v buttons for each **Ringtone** section to select the desired ringtone. The device will play the current ringtone.
2. Tap ^ or v buttons of the **Number of rings** section to select the desired number of rings.
3. Slide **Call tone volume** slider to set the desired **Call tone volume**. The device will play Tone 1 ringtone at the selected volume.

4. Tap the ✓ green button in the top right corner of the screen to confirm and return to Menu
or
 Tap the < button to return to Menu without saving the changes.

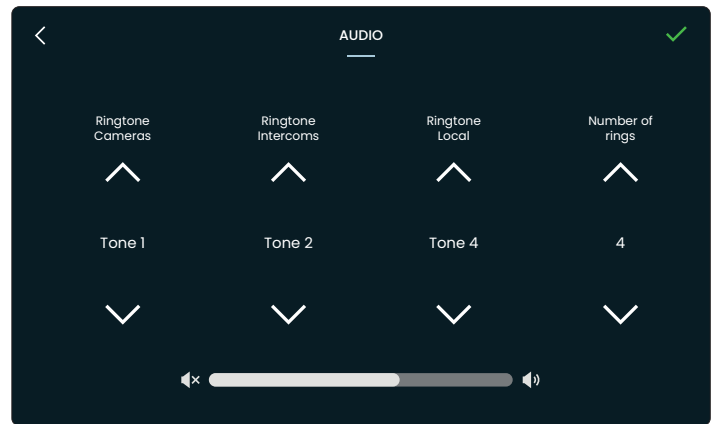

Fig. 11

PRIVACY DURATION

Enables you to set the duration of Privacy service from 1 hour to 24 hours or infinite.

1. Tap ^ or v buttons to select the desired Privacy duration time.
2. Tap the ✓ green button to confirm: the device goes back to General sub menu with the selected Privacy time duration
or
 Tap the < button to return to Menu without saving the changes.

GENERAL

In the **General** sub menu the following options are available:

- | | |
|----------------------------------|----------------------------------|
| • Software update | • Camera Settings |
| • Network | • Thermostat Settings |
| • Language | • Advanced |
| • Date and Time | • Clear Event Log |
| • Weather Location | • Screen Cleaning |
| • Link Videx App | • Reset Web Page Password |
| • Surveillance Cameras | • Factory Reset |
| • Third-party Integration | • Reboot |

i If you can't see all the options, scroll up and down by swiping the screen with your finger.

SOFTWARE UPDATE

Enables you to update the device software:

1. Enter the administrator password and then tap the ✓ button.
 Tap ↺ button to delete digits. Tap the < button to return to Menu.
2. If the software is already the latest, the device shows the message "Latest version already installed"
otherwise
 The device starts to download the latest version available and then reboots.

i **Default administrator password:**
9876
To customize the password you must use the PC IPure Wizard software.

NETWORK

Setup and check the Internet connection.

Check the Internet connection

1. Tap **Check your Internet connection**: the device starts the Internet connection test and reports the results.

Wi-Fi

If you have installed the Wi-Fi optional dongle, you can connect to a Wi-Fi network.

1. Tap **Wi-Fi**: the device shows a switch to enable or disable the Wi-Fi connection.
2. Tap on the switch to enable Wi-Fi connection: the device shows the list of available Wi-Fi networks and relative Wi-Fi signal level.
3. Select the network you want and tap the ✓ button: if necessary, enter your network password.
4. Once you are connected to the network, the device show the IP address, subnet mask, router address, network name and a button to delete the network: tap it and then tap **YES** to delete the network, tap **NO** to go back.
5. Tap the < button: the device will reboot and connect to the selected network.

Art. KL7VXIP 7" hands free touchscreen videophone for IPure system**LANGUAGE**

Enables you to select the device language from English, Italian, French, Spanish, German, Norwegian or Portuguese languages:

1. Tap ^ or v buttons to select the desired language.
2. Tap the ✓ green button to confirm: the device will reboot automatically and set the selected language.

or

Tap the < button to return to Menu without saving the changes.

DATE AND TIME

Enables you to set your timezone or set date and time manually.

i The current date, time and timezone are shown on the first line.

Set timezone

1. Tap **Set Timezone**.
 2. Tap ^ or v left buttons to select the desired geographic area or UTC (Coordinated Universal Time).
 - If you select a geographic area, you can select your city with the ^ or v buttons to the right.
 - If you select UTC, you can select the UTC offset hours by increasing/decreasing with the ^ or v buttons to the right.
 - You can also select the UTC hours offset directly from the left scroll menu.
 3. Tap the ✓ green button to confirm: the device will reboot automatically and set the selected timezone
- or**
- Tap the < button to return to Menu without saving the changes.

Set date and time manually

1. Tap **Set date and time manually**.
 2. Tap ^ or v buttons of the corresponding fields to set Year, Month, Day, Hour and Minute.
 3. Tap the ✓ green button to confirm: the device goes back to Date and Time menu with the selected date and time
- or**
- Tap the < button to return to Menu without saving the changes.

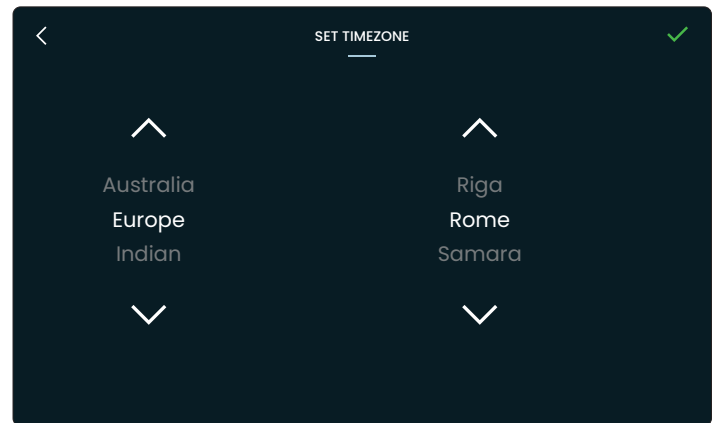

Fig. 12

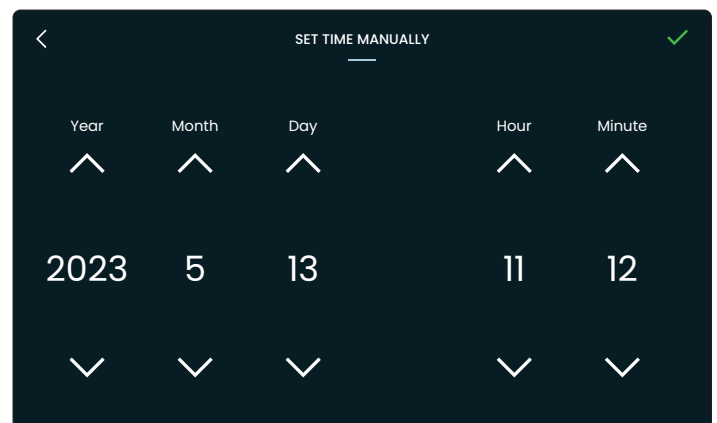

Fig. 13

WEATHER LOCATION

Enables you to set the desired location for weather information.

1. Type the location with the touchscreen keyboard.
2. A list of locations will appear: tap the desired location.
3. Tap the ✓ green button to confirm: the device goes back to General menu with the selected weather location

or

Tap the < button to return to the General menu: a message will appear to save changes or not: tap **NO** to go back to edit location or tap **YES** to discard the changes and return to the General sub menu.

Art. KL7VXIP 7" hands free touchscreen videophone for IPure system

LINK VIDEX APP

Enables you to connect the entire installation to Cloudnected framework and smartphone app. There may be two cases:

CASE A: Internet connection in the IPure installation, installation connected to the CloudNected infrastructure

In this case, simply follow these steps:

1. Enter administrator password and then tap the ✓ button. Tap ↺ button to delete digits. Tap the < button to return to Menu.
2. Once you enter the correct password the device shows the QR binding code.
3. Open Videx CloudNected app on your smartphone, login or register (if you are not registered yet).
4. Tap the ☰ icon on the top left corner of the app, next tap "Device Manager" and then tap + button on the top right corner of the screen.
5. Scan the QR code: now your smartphone is connected with the device.

CASE B: No internet connection in the IPure installation LAN

In this case you can connect your system to the CloudNected infrastructure using your own connection to the internet network via Wi-Fi interface (if you have the optional Wi-Fi dongle installed and you have already set up a connection to the Wi-Fi network, see "Network" on page 6).

1. Tap "Link Site".
2. Enter the administrator password and then tap the ✓ button.
3. Complete the fields (only "Site Name" is required, the other fields are optional) and then tap **LINK** to upload the installation to the cloud: the QR binding code will be shown for pairing with a smartphone with Videx CloudNected app installed.
4. If the installation is already connected it will be shown: you can edit any field as necessary. Tap **LINK** to re-upload the installation to the cloud. Tap **UNLINK** to disconnect the installation from the cloud.

Re-uploading the installation to the cloud is necessary when new devices are installed on the system.

Show Binding code

Enables you to display QR binding code at any time for pairing with a smartphone with Videx Cloudnected app installed.



Fig. 14

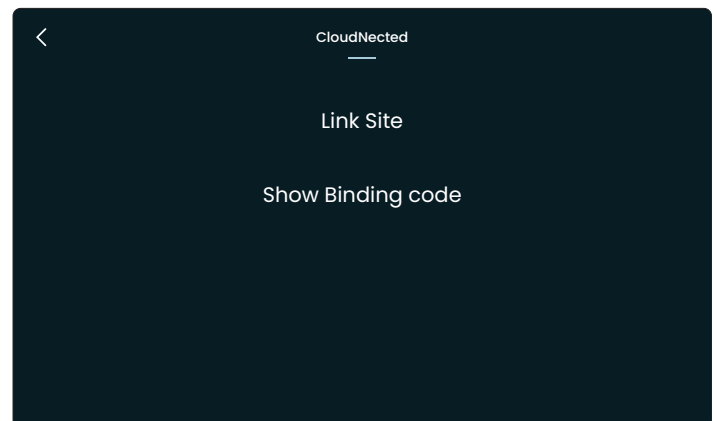

Fig. 15

Art. KL7VXIP 7" hands free touchscreen videophone for IPure system

SURVEILLANCE CAMERAS

Enables you to add, edit or delete surveillance cameras.

1. Enter the administrator password and then tap the ✓ button.
2. The device lists the surveillance cameras connected
3. If you tap one of them you can edit description name and address or remove it.
4. If you tap **ADD CAMERA** you can add a new camera (if it's present on the system) by entering:
 - Description name
 - Complete RTSP URL address
 You can also enable Authentication tapping the switch and entering username and password
5. Tap the ✓ green button to confirm: the new camera will appear in the list and in Camera menu

or

Tap the < button to return to the Surveillance Cameras sub menu: a message will appear to save changes or not. Tap **NO** to go back to edit parameters or tap **YES** to discard the changes and return to the Surveillance Cameras sub menu.

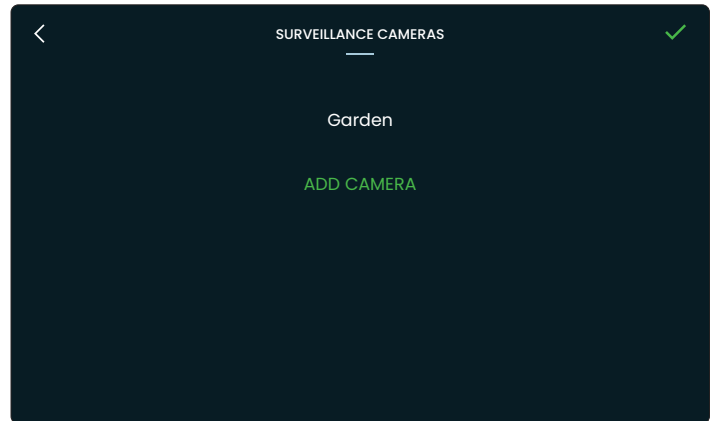

Fig. 16

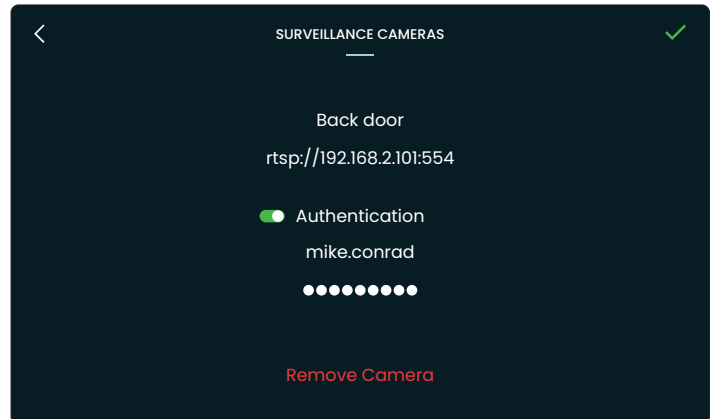



Fig. 17

Art. KL7VXIP 7" hands free touchscreen videophone for IPure system

THIRD-PARTY INTEGRATION

Enables you to add, edit or delete third-party integrations. For details see **“Third-party integrations” on page 5.**

Add a new third-party integration

1. Enter the administrator password and then tap the ✓ button.
2. Tap **ADD INTEGRATION.**
3. Enter a description name and the complete third-party URL address.
4. Tap the ✓ green button to confirm: the new integration will appear in the list and in  Integrations menu

or

Tap the < button to return to the Third-party Integrations sub menu: a message will appear to save changes or not. Tap **NO** to go back to edit parameters or tap **YES** to discard the changes and return to the Third-party Integrations sub menu.

Edit a third-party integration

1. Enter the administrator password and then tap the ✓ button.
2. Tap one of the integrations then tap the corresponding field to edit description name and address.
3. Tap the ✓ green button to confirm

or



4. Tap the < button to return to the Third-party Integrations sub menu: a message will appear to save changes or not. Tap **NO** to go back to edit parameters or tap **YES** to discard the changes and return to the Third-party Integrations sub menu.

Delete a third-party integration

1. Enter the administrator password and then tap the ✓ button.
2. Tap one of the integrations then tap **REMOVE.** Tap **NO** to go back without removing or tap **YES** to confirm.

CAMERA SETTINGS

Enables you to adjust contrast, brightness and hue of the picture coming from any outdoor station.

1. Enter the administrator password and then tap the ✓ button.
2. The device show the list of the video outdoor stations connected: tap one of them to adjust it.
3. The device shows the picture coming from the selected camera: slide  contrast,  brightness and  hue sliders to adjust the image, the results are immediately visible.
4. Tap the ✓ green button to confirm: the device saves the settings and goes back to the Home screen

or

Tap the < button to return to the General menu: a message will appear to save changes or not: tap **NO** to go back to adjust or tap **YES** to discard the changes and return to Home screen.

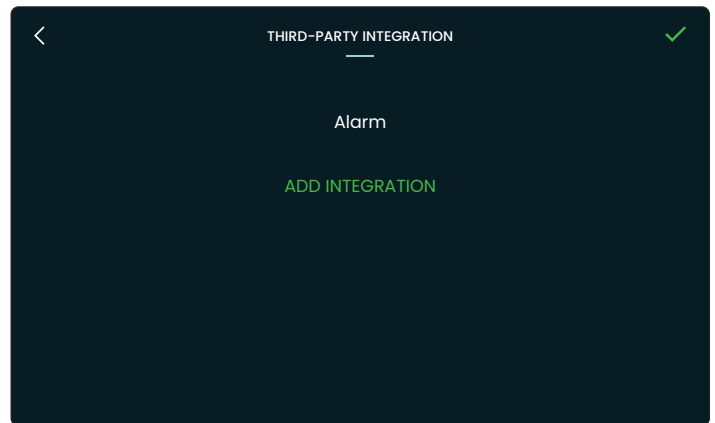

Fig. 18

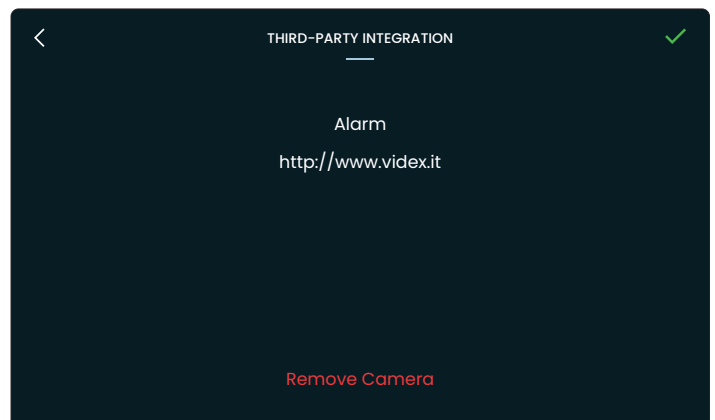

Fig. 19

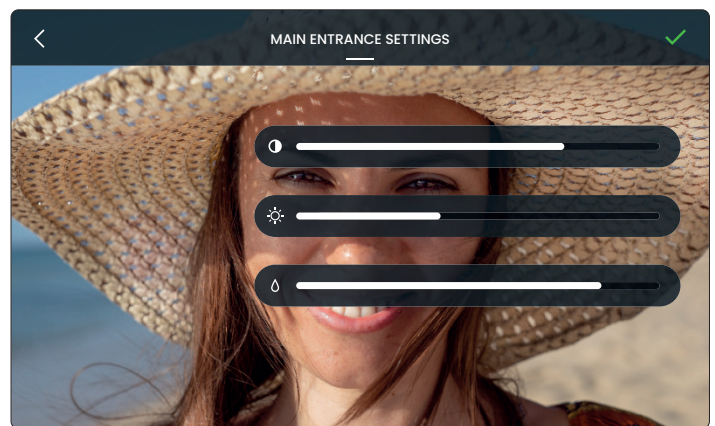

Fig. 20

Art. KL7VXIP 7" hands free touchscreen videophone for IPure system

THERMOSTAT SETTINGS

Enables you to enable or disable the Thermostat feature and calibrate the temperature.

Enable or disable the Thermostat

1. Tap the switch "Thermostat" to enable or disable the Thermostat feature: the Thermostat widget will appear on the Home screen (For more details see **"Thermostat" on page 14**).

Videx Cloud Thermostat

You can track and set the thermostat by your smartphone with the Videx Cloudnected App connected to your installation.

1. Tap the switch "Videx CloudNected App" to enable or disable it.

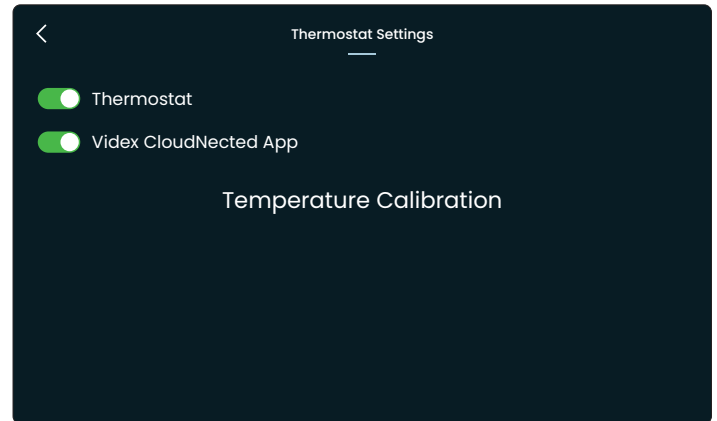

Fig. 21

Temperature calibration

Enables you to set a temperature offset from -2.5 to +2.5 °C.

1. Tap Temperature Calibration
2. Change the temperature with ^ and v buttons.
3. Tap the ✓ green button to confirm
 or
 tap < to return to previous screen without saving the changes.

i To enable this function you must have:

- IPure Wizard PC software, version 2.9.0 or greater
- KL7VXIP updated firmware, version 1.0.3 or greater
- Videx CloudNected App, version 2.1.0 or greater

1. Open IPure Wizard and upload the system to the Cloud

i Note: this operation must be performed by a competent installer.
 If the system is already uploaded to the cloud, you have to upload it again.

2. Once the system is uploaded to the cloud, go to the thermostat settings and enable both the "Thermostat" and "Videx CloudNected App" switches.
3. Now, the thermostat will be available to the CloudNected App.

ADVANCED

Allow you to enable or disable:

Ambient Light Sensor

This sensor helps adjust the device's screen brightness automatically based on the surrounding light conditions.

Proximity Detection

This sensor activates the screen upon detecting nearby entities.

CLEAR EVENT LOG

Enables you to delete the Event log.

1. Enter the administrator password and then tap the ✓ button.
2. Tap **YES** button to confirm
 or
 Tap **NO** button to return to General sub menu.

SCREEN CLEANING

Enables you to disable touch screen for 10 seconds for screen cleaning.

1. Tap **YES** button to start Screen cleaning mode: a 10 seconds countdown will start.
 or
 Tap **NO** button to return to General sub menu.
2. At the end of countdown the device goes back to General sub menu and the touchscreen is available again.

RESET WEB PAGE PASSWORD

Enables you to reset the password to access the Internal Web Server.

1. Enter the administrator password and then tap the ✓ button.
2. Tap **YES** button to reset the password
 or
 Tap **NO** button to return to the General sub menu without change.

i Default credentials:
Username: admin
Password: videx

i For more details about Internal Web Server and how to personalize the password, see "Internal Web Server" on page 18

FACTORY RESET

Enables you to restore the device to the factory settings.

1. Enter the administrator password and then tap the ✓ button.
2. Tap **YES** button to reset the device
 or
 Tap **NO** button to return to General sub menu.







REBOOT

Enables you to reboot the device.



1. Tap **YES** button to reboot
 or
 Tap **NO** button to return to General sub menu.

DURING A VIDEO CALL



During a call coming from an outdoor station (or during a camera recall) you're able to make the following operations and adjustments:

-  **Activate a secondary service**
-  **Activate a secondary camera input**
-  **Enable or disable microphone**
-  **Switch between Handsfree or Handset mode**
Only with handset installed
-  **Switch camera**
-  **Audio adjustments**
-  **Reject or close the call**

Activate a secondary service

- Tap  icon: an overlay menu will appear with secondary services available.
- Tap one of them, then tap **YES** to activate it and return to the previous screen.
Tap **NO** to return to the previous screen without activating any secondary service.
- Tap  again to close the overlay menu.

Activate a secondary camera input

- Tap  icon: an overlay menu will appear with secondary camera's available.
- Tap one of them: you will see camera image in Picture in Picture mode.
- Tap on Picture in Picture to show it in full screen: in this mode you can view the input from other camera's using the < and > buttons.
- Tap the image to close the full screen mode and return to Picture in Picture mode.
- Tap  to close the secondary video.
- Tap  again to close the overlay menu.

Enable or disable microphone

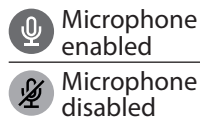

- Tap  icon to disable the microphone
- Tap again to reactivate it.



Switch between Handsfree or Handset mode

This button will appear only if you have the handset Art. KLHSW or KLHSB installed.

By default, when the call starts, Handsfree mode is always enabled. You can switch to Handset mode by picking up the handset or tapping the  button.

- Tap  icon to enable the Handset mode
- Tap  again to disable the Handset mode and return to Handsfree mode.

Switch camera

This button will appear only if you have an additional camera connected to the outdoor station with which you are having the conversation.

Tap  icon to switch between main or external camera.

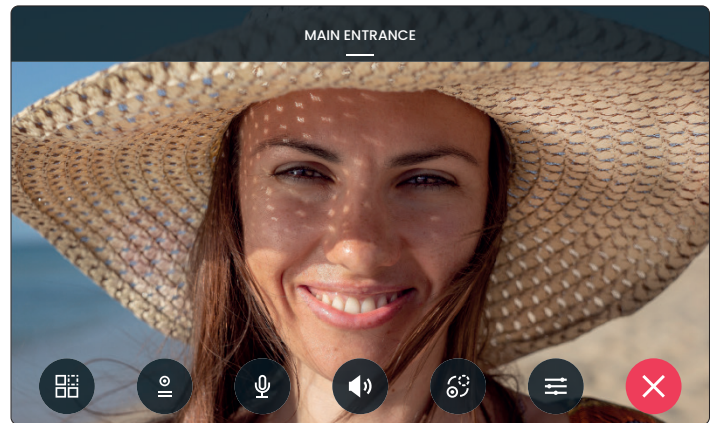

Fig. 22

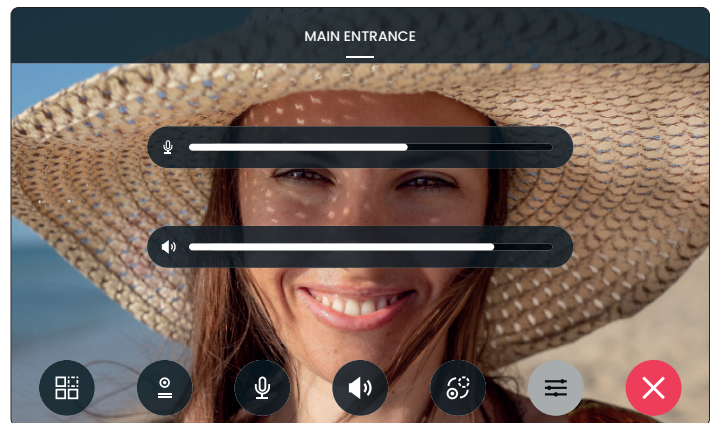





Fig. 23

Audio adjustments

- Tap  icon: the following sliders will appear:
 -  Microphone volume
 -  Speaker volume
- Slide any of them to make the related adjustment.
Tap again to close the menu.

Snapshot

By default, on every videocall or camera recall, the device takes a snapshot that will be a still frame of the video recording. To see the snapshot and the related video go to  **Event log** and tap the related event. For details see **"Event log" on page 4.**

Reject or close the call

Tap  to reject or close the call

Art. KL7VXIP 7" hands free touchscreen videophone for IPure system

INTERCOMMUNICATING CALL

During a call coming from an indoor station you're able to make the following operations and adjustments:

- 🔇 **Enable or disable microphone**
- 🔊 **Switch between Handsfree or Handset mode**
Only with handset installed
- 📺 **Enable or disable video intercommunication**
- ☰ **Audio adjustments**
- ✖ **Reject or close the call**

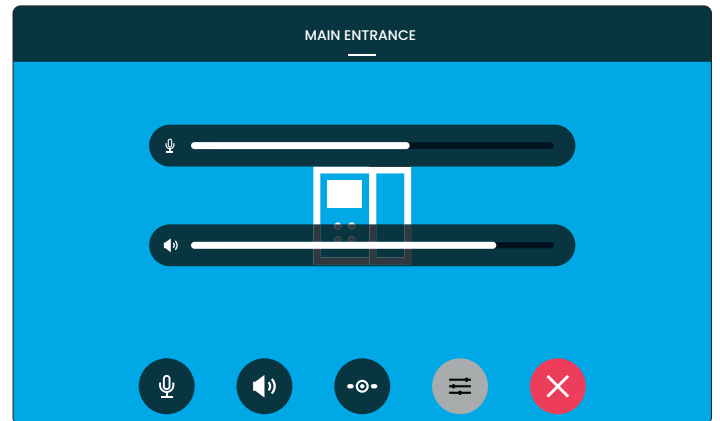
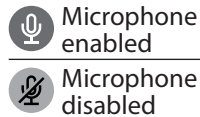

Fig. 24

Enable or disable microphone

1. Tap 📞 icon to disable the microphone
2. Tap again to reactivate it.



Switch between Handsfree or Handset mode

This button will appear only if you have the handset Art. KLHSW or KLHSB installed. By default, when the call starts, Handsfree mode is always enabled. You can switch to Handset mode by picking up the handset or tapping the 🔊 button.

1. Tap 🔊 icon to enable the Handset mode
2. Tap 🔊 again to disable the Handset mode and return to Handsfree mode.

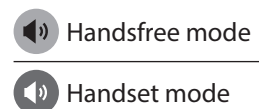

Enable or disable video intercommunication

This button will appear only if you have an intercommunication call with another Klass device. By default, when the call start, video intercommunication is disabled, only audio is enabled.

1. Tap 📺 icon to enable video intercommunication: the other user can now see the video from your internal camera (the other user must do the same thing to have a bidirectional video intercommunication).
2. Tap 📺 again to disable the video intercommunication.

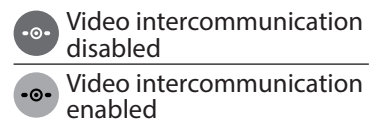

Audio adjustments

1. Tap ☰ icon: the following sliders will appear:
 - 🔇 Microphone volume
 - 🔊 Speaker volume
2. Slide any of them to make the related adjustment.
Tap again to close the menu.

Reject or close the call

Tap ✖ to reject or close the call.

THERMOSTAT

This section allows you to control your thermostat (after required connections are made).

⚠ Note: for proper operation, internal or remote relays that control the thermoregulation must be set in latch mode. To perform this setting you must use the IPure Wizard programming software.

ENABLE THE THERMOSTAT FEATURES

From the Home screen:

1. Tap **Menu** ☰.
2. Tap **General**.
3. Scroll down the list and tap **Thermostat**.
4. Move the switch to **ON**: the widget will now appear on the Home screen.

MODE CHANGE

From the Home screen:

1. Tap **Mode** (it's the button on the left of the temperature).
2. Select the desired mode between **Summer** ☀, **Winter** ❄ and **Off** ⏻.
3. Tap **OK** to set the selected mode or Tap **CANCEL** to return to Home screen without change the current setting.

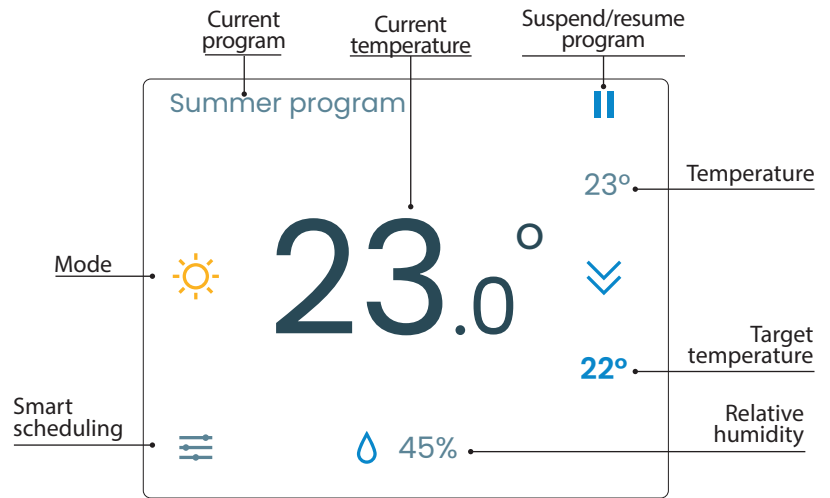

Fig. 25

MANUAL OVERRIDE TEMPERATURE SETTING

It enables you to set the desired temperature manually until it is reached or for a set time.

From the Home screen:

1. Tap **Current temperature**.
2. Increase and decrease the value using ^ and v buttons.
3. If you want to set a timed manual override duration, tap ⌚ button: set hours and minutes using the respective ^ and v buttons. Tap ✓ to set the selected time or ✗ to return to the previous screen without setting the time.
4. Tap ✓ to set the selected temperature and time or Tap ✗ to return to Home screen without change the current setting.



Fig. 26

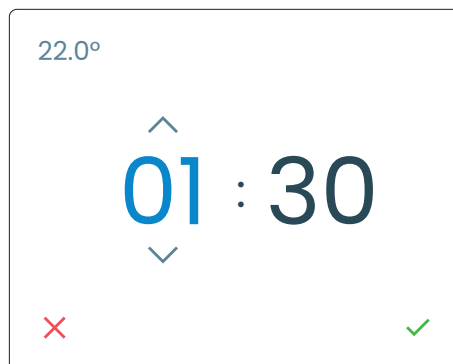

Fig. 27

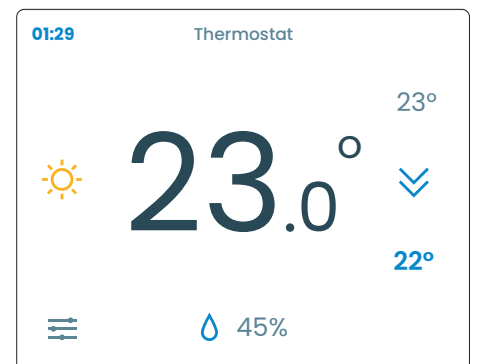

Fig. 28

i The remaining time of the manual override setting will be shown in the upper left corner in blue.

Art. KL7VXIP 7" hands free touchscreen videophone for IPure system

SMART SCHEDULING

Allows you to set up to 10 weekly programs according to your needs.

Create a program

From the Home screen:

1. Tap to enter the **Smart scheduling**.
2. Tap the + button in the top right corner of the screen to add a new program.
3. Enter the program name (ie. "Summer Program") and tap enter.

i To start the program from the Smart scheduling screen, press the respective ► button. Tap **||** to stop it.

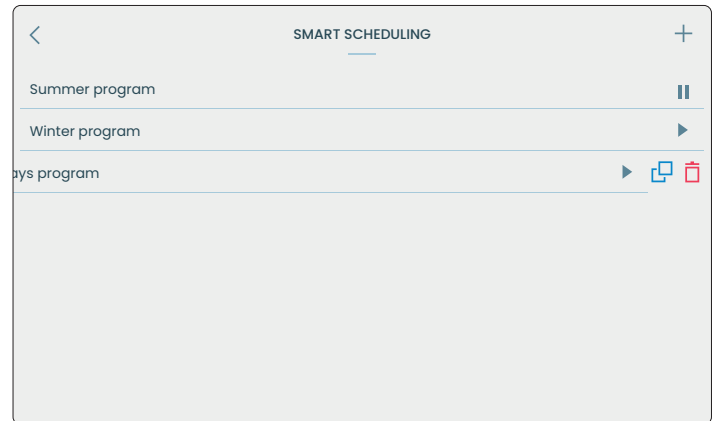

Fig. 29

Program customization

From the Smart scheduling screen:

1. Tap on the program you want to customize: the weekdays and time slots will be shown.
2. Tap the desired day.
3. Set the start and end time and the desired temperature with the respective ^ and v buttons.
4. If you want to set this time slot only for the day tap the **No, this day only** button. The device will return to the previous screen.
 - or
 - If you want to replicate the multi-day time slot tap the button **Yes, select days** button:
5. Select the days you want to replicate the setting and tap the **Go on** button.
6. If you want to continue with the programming tap the **Yes, go on** button
 - or
 - If you want to finish programming tap the **No, close** button.

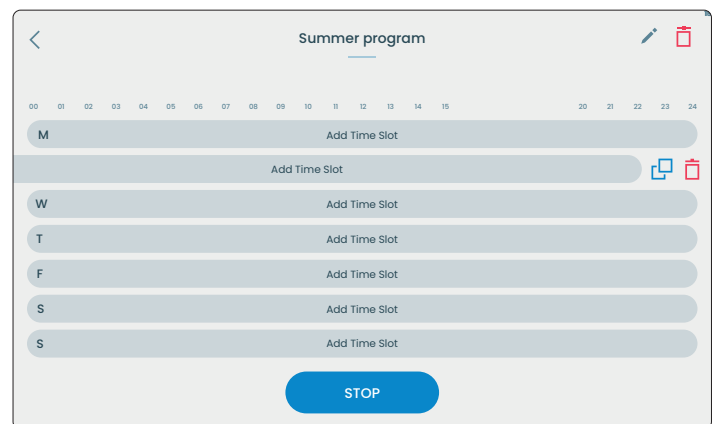

Fig. 30

Duplicate or delete a single daily schedule

From the program screen:

1. Swipe left on the day you want to duplicate or delete.
2. Tap the button to duplicate, then select the days and confirm.
3. Tap the to delete and confirm on the next screen.

i To add more time slots, tap the + button and repeat the procedure. The maximum number of time slots per day is 8.

i To start the program from the customization screen, press the **START** button. Tap **STOP** to stop it.

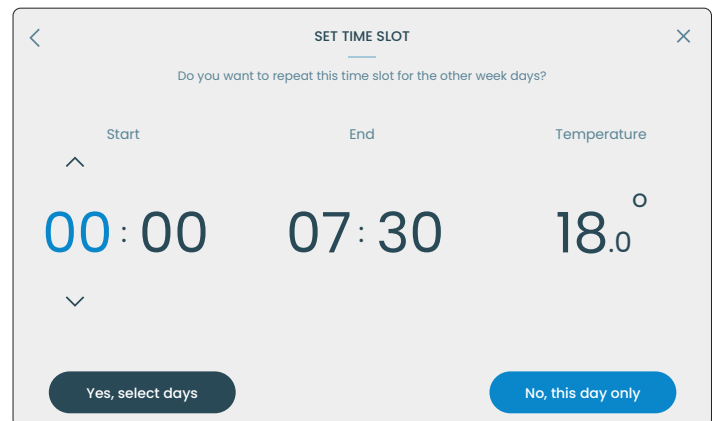



Fig. 31

Art. KL7VXIP 7" hands free touchscreen videophone for IPure system



Rename or delete a program

From the Smart scheduling screen:

1. Tap the program you want to rename or delete.
2. Tap the  button to rename the program.
3. Tap the  button to delete and confirm on the next screen.

Duplicate or delete a program

From the Smart scheduling screen:

1. Swipe left on the program you want to duplicate or delete.
2. Tap the  button to duplicate.
3. Tap the  button to delete and confirm on the next screen.



Manually suspend the active program

From the Home screen:

1. Tap the  button placed next to the name of the running program.

2. Tap the **MANUAL RESTART** button to manually suspend the program

or

Tap the **SUSPEND...** button to set the sleep time: set the hours and minutes with the respective  and  buttons, tap **CONFIRM** or **CANCEL** to cancel and return to the previous screen

or

Tap the **END THE PROGRAM** button to terminate the program immediately.

 **To manually restart the program from the Home screen, press the button .**

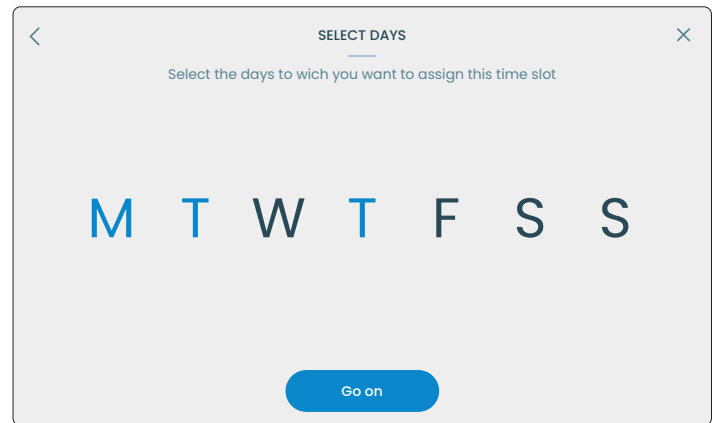

Fig. 32

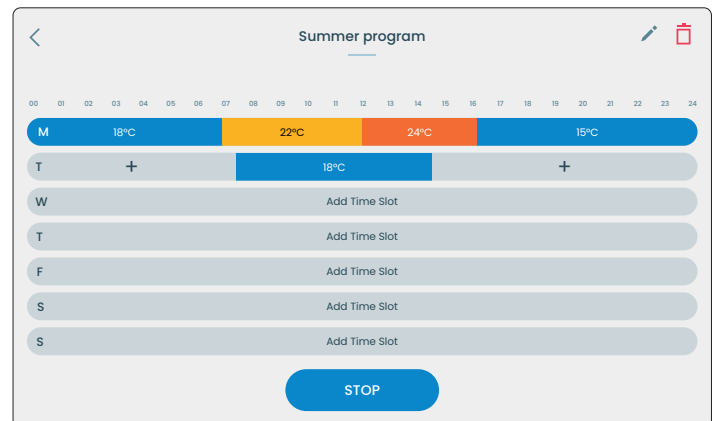

Fig. 33

Art. KL7VXIP 7" hands free touchscreen videophone for IPure system

SIP CLIENT

This device has an integrated SIP client with the following features:

- H264 video codec (Constrained Baseline Level 3.1, up to 1280x720 @30fps)
- PCMU/PCMA/G722/opus audio codecs
- Video preview
- Direct call
- DTMF RFC2833/SIPINFO
- Transport: UDP

To enable and configure this feature you must use the latest version of IPure Wizard software.

TACTILE PROGRAMMABLE PUSH BUTTONS DEFAULT SETTINGS

	Standby	In conversation
Call	Disabled	Accept call / close conversation
Open	Disabled	Trig current door panel output
Service	Disabled	Disabled
Privacy	Enable / disable privacy	Reject call / close conversation
1234 Intercom	Disabled	Disabled

The eight tactile buttons (**Fig. 1**) are fully programmable using the programming software **IPure Wizard**.

CONNECTION TERMINALS SIGNALS

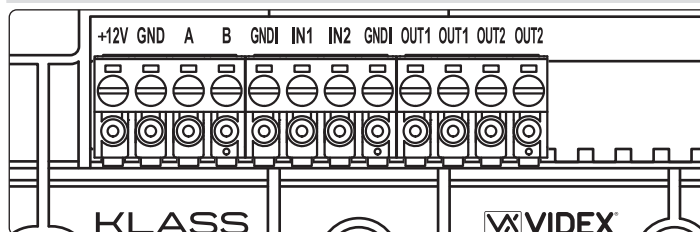

+12V	12 Vdc - 650mA power supply input.
GND	This is not used if the videophone is connected to a PoE Switch or Router
A	
B	RS-485 connection
GNDI	
IN1	Active low input 1
IN2	Active low input 2
GNDI	Ground for IN1 and IN2 inputs
OUT1	Relay 1
OUT1	C & NO dry contacts
OUT2	Relay 2
OUT2	C & NO dry contacts

**Max 35Vdc
50mA**

INPUTS DEFAULT SETTINGS

	Standby	In conversation
IN1	Local bell	Local bell
IN2	Disabled	Trig current door panel output

OUTPUTS DEFAULT SETTINGS

OUT1	Disabled
OUT2	Thermostat output for heating / cooling

The inputs and outputs settings are fully programmable using the programming software **IPure Wizard**.

TECHNICAL SPECIFICATIONS

Housing and mounting:	Klass Series - Surface
Display resolution:	1024x600 pixels
Push buttons:	8
SIP compatibility:	SIP 2.0
Programming:	Through touchscreen or PC IPure Wizard software
Power consumption:	Standby: 400mA Operating: 600mA
Working voltage:	12Vdc - 650mA or PoE 802.3af (Class 0 - 12.95W)

INDUCTION COIL FOR HEARING AID USERS

This device is equipped with an induction coil for hearing aid users. The user should switch their hearing aid to the **T** position to use this feature (see **Fig. 1** - on page 1).



Note: the label with the symbol indicates the exact position of the induction coil and is removable.

Art. KL7VXIP 7" hands free touchscreen videophone for IPure system

INTERNAL WEB SERVER

The device allows you to access some features through PC or tablet and smartphone.

First access

1. Open a browser on a PC, tablet or smartphone and enter the complete IP address of the device in the address bar:

I.E: <http://192.168.1.123>

2. Insert the default credentials:

Username: admin

Password: videx

3. Click/tap **Login**

NOTE:

- The client (PC, smartphone, tablet) must be on the same LAN/WLAN network.
- To find the device IP address, from the home screen, tap **Menu** ≡ icon, then **About**.
- https protocol is not supported.

The following options are available:

- **Screenshot**
- **Video Recordings**
- **Audio Recordings**
- **Change Password**
- **Application Log**
- **Logout**

Screenshots, Video Recordings and Audio Recordings

Displays screenshots, video recordings, and audio files captured by the device.

These are the same events that can be viewed in the Event log menu on the device.

For each event the name of the device, date and time of the event is indicated.

Full screen mode, downloads and other features depend on browser.

Click/tap **Back** to return to menu.

Change Password

Allows you to personalize the access password.

1. Enter the current password, the new password and confirm.

2. Click/tap **Submit** to confirm

or

Click/tap **Back** to return to menu without changing the password.

i To reset the password to default see "Reset Web Page Password" on page 11.
Username is always the same (admin).

Application Log

Allows you to download a log file of the device for diagnostic purposes.

Logout

Logout from the web server.

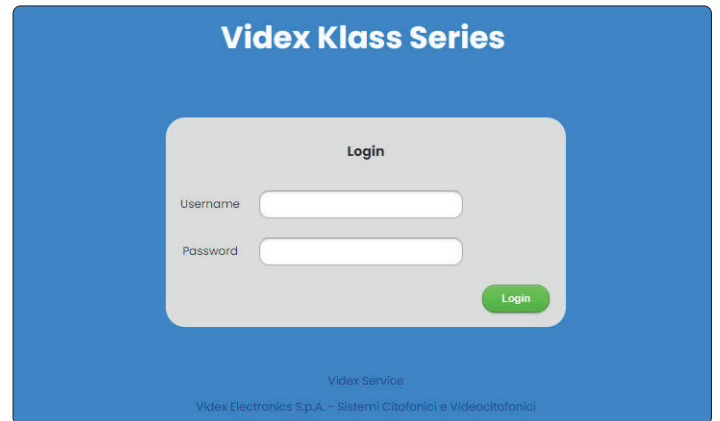

Fig. 34

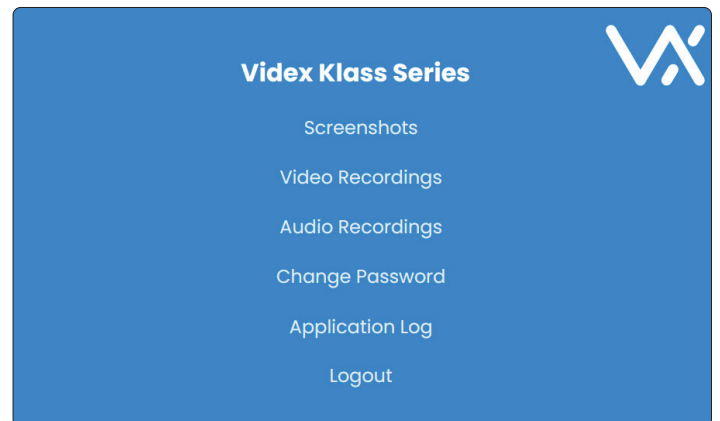

Fig. 35

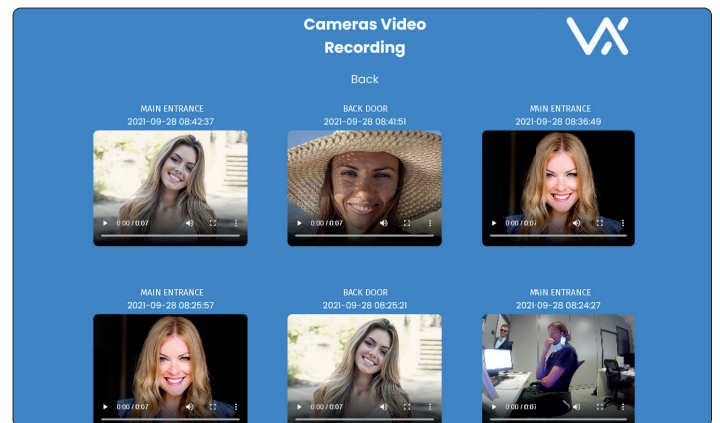

Fig. 36

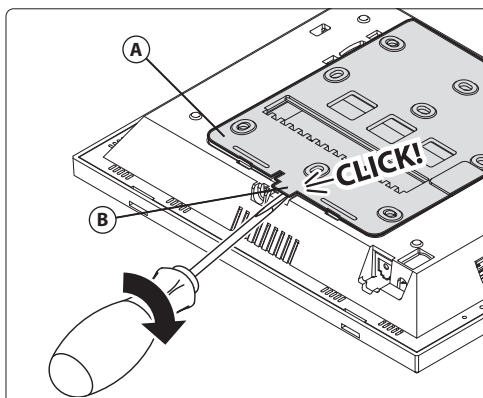

Fig. 1

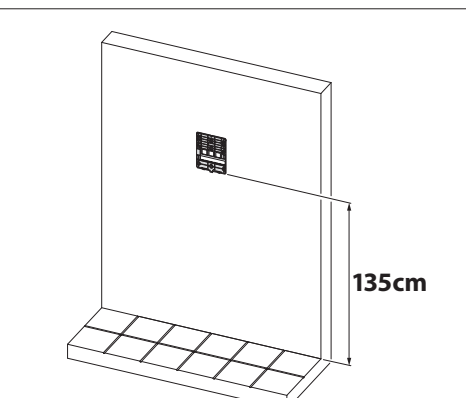

Fig. 2

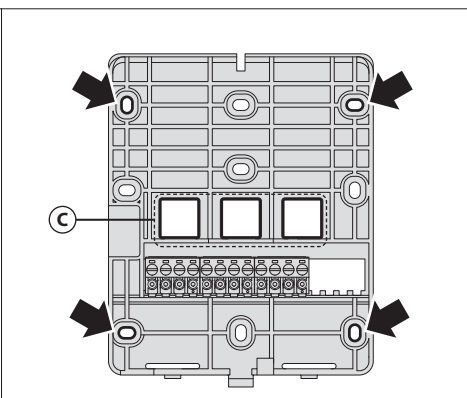

Fig. 3

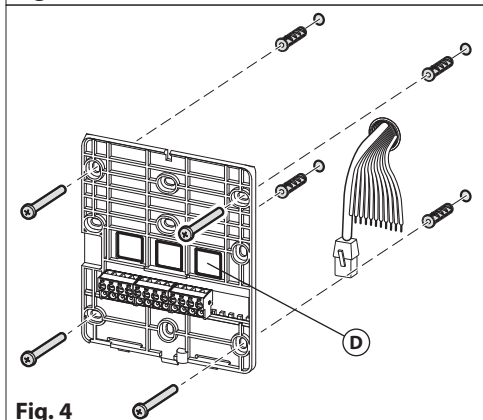

Fig. 4

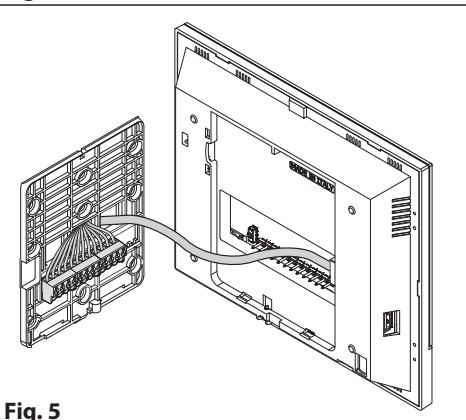

Fig. 5

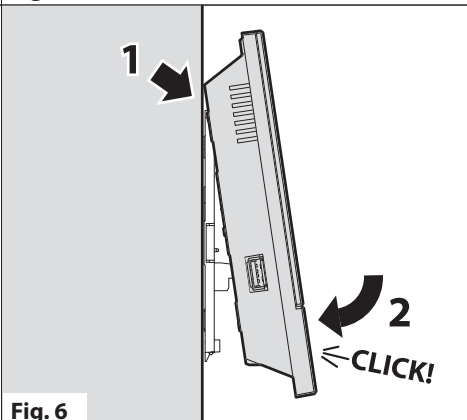

Fig. 6

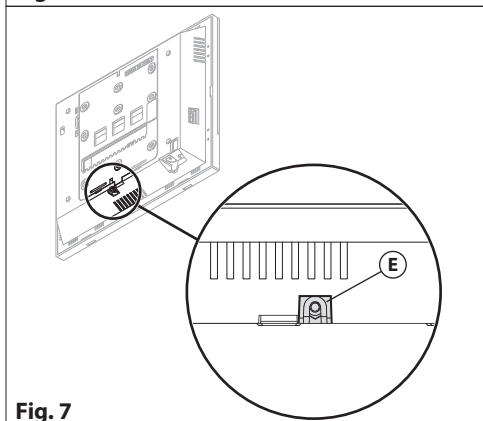

Fig. 7

WALL MOUNTING INSTRUCTIONS

⚠ WARNING: Remember to remove the mains before installing the videomonitor

1. Remove the bracket (A) from the videophone inserting a 5.5mm flat screwdriver into the clip (B) then rotate until you hear a **CLICK!** (Fig. 1)
2. Put the bracket **in a vertical position** on the wall leaving approx 135cm between the lower side of the bracket and the finished floor (Fig. 2)

i Alternatively, you can use the drilling template in the box

3. Mark the 4 points for the fixing holes remembering that the wires must be fed through one of the holes (C) (Fig. 3)
4. Make the holes, insert the wall plugs and fix the bracket with the screws feeding the wires through one of the holes (Fig. 4)

i We recommend to feed the Ethernet cable into the (D) hole

5. Connect the wires to the terminals following the provided installation diagram and the Ethernet cable to LAN connector (Fig. 5)
6. Close the unit: first hook in the top part and then press the bottom part until you hear a **CLICK!** (Fig. 6)
7. Optionally, you can fix the videophone to the bracket with the provided fixing screw by inserting it in the fixing hole (E) placed in the bottom side of the videophone (Fig. 7).

Art. KL7VXIP Videocitofono via voce touchscreen 7" per sistema IPure

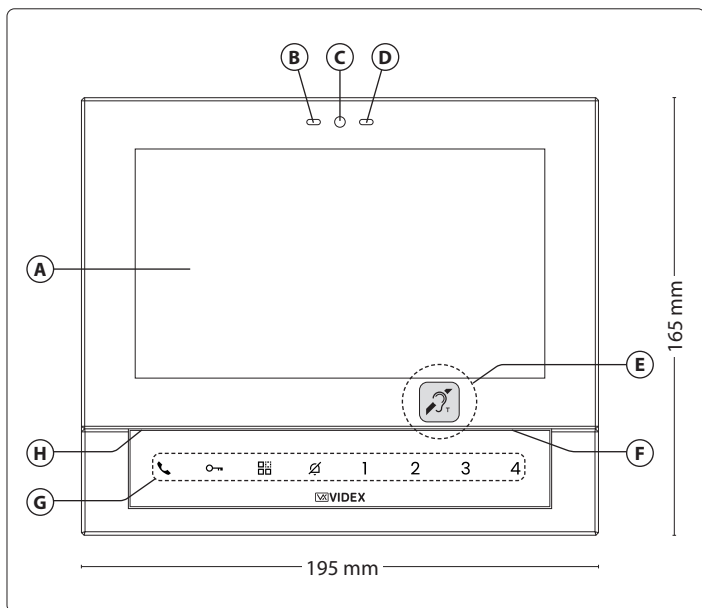

Fig. 1 Lato frontale

DESCRIZIONE

Videocitofono Serie Klass, sistema operativo Linux Embedded, TFT LCD da 7" 16/9 alta risoluzione (1024x600 pixel IPS) full touch capacitivo, cover lens da 3mm in vetro, viva voce full-duplex, sensore di temperatura/umidità, sensore luminosità ambientale, sensore di prossimità, 2 ingressi attivo/basso, 2 uscite relè attivabili localmente (C, NO - max 35Vdc 50mA), 8 pulsanti soft-touch configurabili oppure dedicati a funzioni preimpostate: conversazione/autoaccensione, apri-porta, chiamata intercomunicante, commutazione telecamera/servizio privacy, ecc. Regolazione contrasto, luminosità e volume di chiamata.

Ingresso chiamata di piano, funzione video-intercomunicante configurabile attraverso menù GUI (fino a 1080p). Funzioni: privacy programmabile attraverso menù GUI, widget meteo, commutazione posti esterni audio/video o telecamere TVCC implementate con protocollo RTSP, registro eventi consultabile in locale oppure attraverso la Videx APP, implementazione TVCC con funzione PIP. Funzione cronotermostato smart gestibile in locale oppure attraverso la Videx APP. Browser integrato, multi-compatibilità con protocolli: SIP 2.0, RTSP, HTTP. Modulo dongle WI-FI opzionale Cod. DNGL. Include la staffa Cod. KLBRW o KLBRB.

Materiale in vetro e ABS colore bianco o nero. Porta RJ-45 10/100 Mbps. Alimentazione PoE IEEE 802.3af (Classe 0) oppure 12Vdc - 650mA. Dimensioni: 195x165x30mm. Installazione a parete, opzionale con base da tavolo Cod. KLHFTS or Cod. KLHSTS.

INIZIALIZZAZIONE VIDEOCITOFONO

Se alimentando il videocitofono per la prima volta (attraverso uno switch/router PoE o tramite alimentatore esterno) il display mostra il messaggio "DEVICE NOT INITIALISED", utilizzare il software configuratore IPure Wizard per impostare il dispositivo e il sistema.

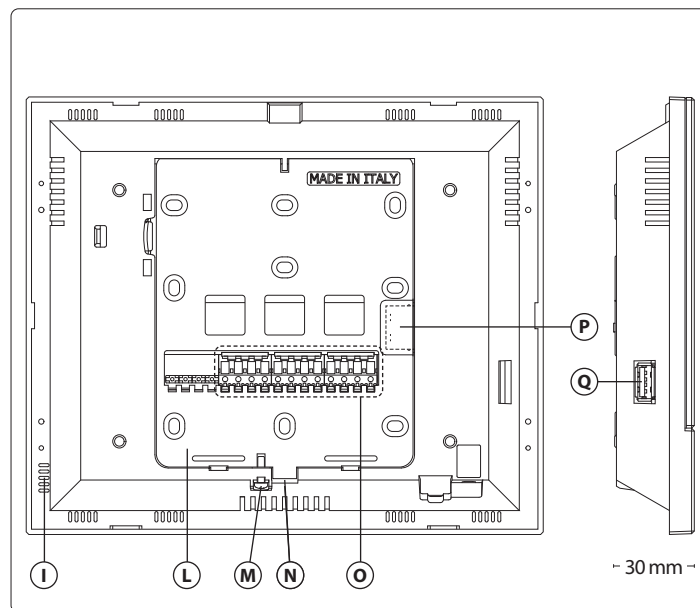

Fig. 2 Retro e lato sinistro

LEGENDA

- | | |
|--|---|
| (A) Display touchscreen | (I) Sensore di temperatura/umidità |
| (B) Sensore luminosità ambientale | (L) Staffa di montaggio |
| (C) Telecamera | (M) Vite di fissaggio staffa di montaggio |
| (D) Sensore di prossimità | (N) Clip apertura staffa di montaggio |
| (E) Bobina a induzione per utenti di apparecchi acustici | (O) Morsettiera di connessione |
| (F) Altoparlante | (P) Connettore Ethernet |
| (G) Pulsanti fisici programmabili | (Q) Connettore USB per dongle Wi-Fi opzionale |
| (H) Microfono | |

Per scaricare il software di programmazione **IPure Wizard** ed ottenere gli ultimi aggiornamenti di firmware e manuali è necessario registrarsi sul sito web

<https://service.videx.it/>



i Le informazioni contenute in questo manuale sono valide per i dispositivi con software version 1.0.3 e successive.

SCHEMATA HOME

La schermata Home (**Fig. 3**) include i pulsanti di navigazione, pulsanti di controllo e informazioni Generali:

- **Pulsante Menù**

Navigazione verso altre pagine (vedere **"Menù"** a pag. 24 per i dettagli).

- **Orario corrente** (per impostazioni vedere **"Data e ora"** a pag. 26).

- **Icona connessione assente**

Compare se non c'è alcuna connessione internet.

- **Livello segnale Wi-Fi**

Indica il livello del segnale Wi-Fi.

- **Pulsante chiamate perse**

Visualizza le chiamate perse e consente l'accesso al Registro Eventi (vedere **"Registro Chiamate"** a pag. 23 per i dettagli).

- **Informazioni data, meteo e località**

(per impostazioni vedere **"Località meteo"** a pag. 26).

- **Termostato** (vedere **"Termostato"** a pag. 33 per i dettagli).

- **Pulsanti di controllo touch** (vedere **"Pulsanti di controllo touch"** a pag. 21 per i dettagli).

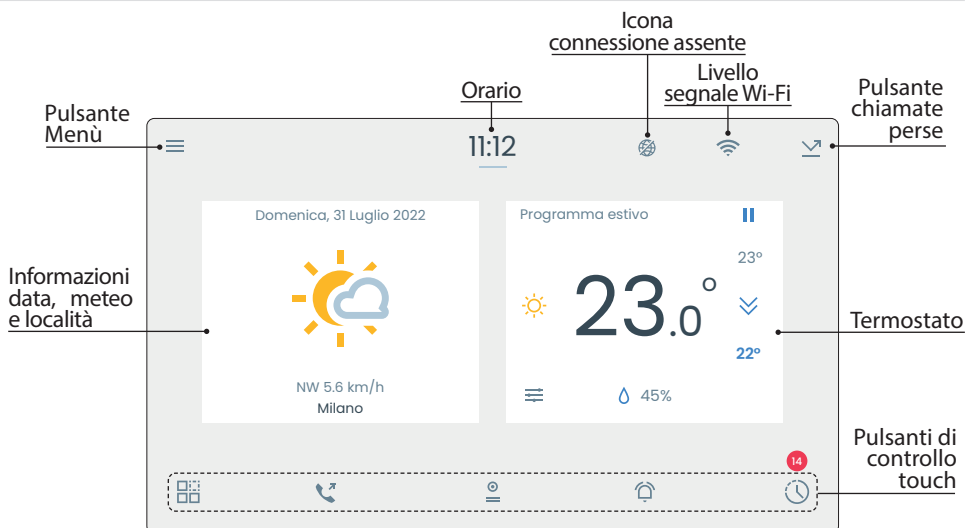

i Se il display è in standby, toccarlo per riattivarlo.

PULSANTI DI CONTROLLO TOUCH**SERVIZI**

Mostra la lista dei servizi (uscite e ingressi) locali o di altri dispositivi e il loro relativo stato.

Uscita inattiva

Ingresso inattivo

Uscita attiva

Ingresso attivo

Uscita disabilitata

Ingresso disabilitato

Mentre per gli ingressi è possibile solamente visualizzarne lo stato, le uscite possono anche essere attivate nel seguente modo:

1. Toccare l'uscita desiderata.

2. Toccare il pulsante **SI** per confermare

oppure

Toccare il pulsante **NO** per ritornare alla schermata Servizi.

Toccare il pulsante nell'angolo in alto a sinistra del display per ritornare alla schermata Home.

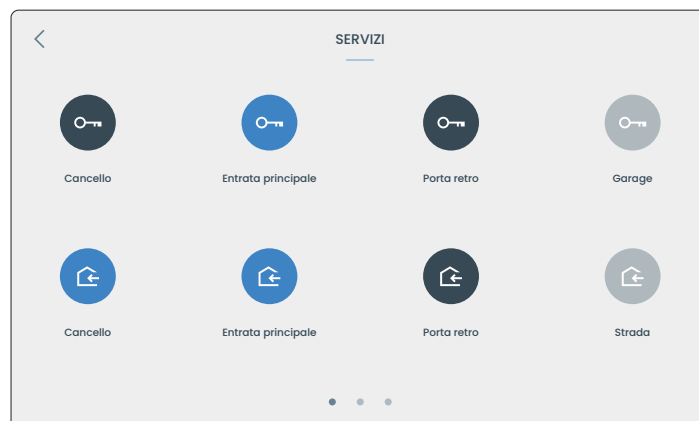

i Se non è possibile visualizzare tutti i servizi, scorrere lo schermo a sinistra e a destra con il dito.

Art. KL7VXIP Videocitofono via voce touchscreen 7" per sistema IPure**POSTI INTERNI**

Mostra la lista dei posti interni connessi al dispositivo.

Toccare il posto interno che si vuole chiamare: il dispositivo avvia una chiamata intercomunicante con il posto interno selezionato.

oppure

Toccare il pulsante < nell'angolo in alto a sinistra del display per ritornare alla schermata Home.

i Per le operazioni ammesse durante la chiamata, consultare "Chiamata intercomunicante" a pag. 32.

i Se non è possibile visualizzare tutti i dispositivi, scorrere lo schermo a sinistra e a destra con il dito.

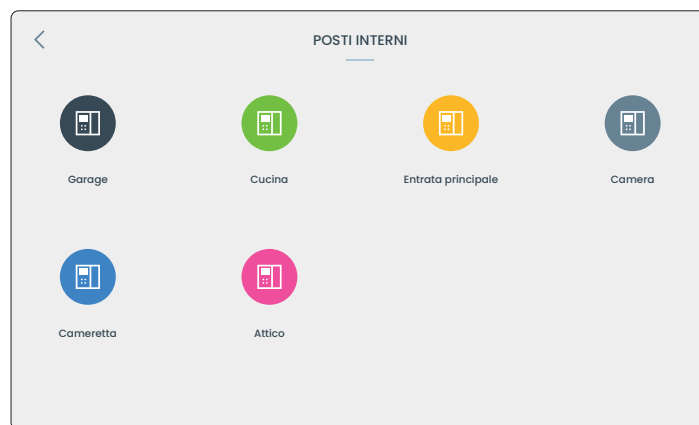

Fig. 5

**POSTI ESTERNI E VIDEOCAMERE**

Mostra la lista dei posti esterni (audio e audio/video) e delle videocamere di sorveglianza connessi al dispositivo.

Toccare uno di essi per attivarlo: il dispositivo mostra il video proveniente dalla videocamera.

oppure

Toccare il pulsante < per ritornare alla schermata Home.

i Per le operazioni ammesse durante un'auto-accensione oppure durante una chiamata video, consultare "Durante una chiamata video" a pag. 31

i Se non è possibile visualizzare tutti i posti esterni, scorrere lo schermo a sinistra e a destra con il dito.



Fig. 6

**ABILITARE/DISABILITARE IL SERVIZIO PRIVACY**

Abilita o disabilita il servizio Privacy per il tempo impostato.

Premere nuovamente per disabilitare il servizio.



Servizio Privacy disabilitato



Servizio Privacy abilitato

Art. KL7VXIP Videocitofono via voce touchscreen 7" per sistema IPure**REGISTRO CHIAMATE**

Mostra il registro delle chiamate in ingresso, in uscita, perse e rifiutate ordinate per ora, data mese e anno.

Visualizzare il tipo di eventi

- Toccare **TUTTE** per visualizzare tutti gli eventi.
- Toccare **PERSE** per visualizzare le chiamate perse.
- Toccare **RIFIUTATE** per visualizzare le chiamate effettuate ma rifiutate da altri dispositivi.

Dettagli eventi

Per ogni evento:

- Icona tipo evento:



Chiamata in uscita
(icona verde)



Chiamata rifiutata
(icona rossa)



Chiamata in entrata
(icona verde)



Chiamata persa
(icona rossa)



Videocamera di sorveglianza

- Nome del posto interno/esterno o della videocamera di sorveglianza coinvolta nell'evento.
- Data e ora.

i Se non è possibile visualizzare tutti gli eventi, scorrere lo schermo a in alto ed in basso con il dito.

Opzioni eventi

Toccare un evento per accedere alle opzioni:

- Toccare il pulsante ✓ verde nell'angolo in alto a destra del display per richiamare il posto interno/esterno o attivare la videocamera di sorveglianza.

- Se la chiamata è relativa a un posto interno, toccare i pulsanti ▶/|| per riprodurre l'audio registrato.

Nota: la registrazione audio è disponibile solo se c'è una risposta dell'utente, altrimenti non verrà registrato nulla. Verrà registrata l'intera conversazione.

- Se la chiamata è relativa ad un posto esterno video, il dispositivo mostra un fotogramma del video. Toccare i pulsanti ▶/|| per riprodurre il video registrato.

Nota: la lunghezza massima della registrazione video è di 1 minuto.

- Se la chiamata è relativa ad una videocamera di sorveglianza, il dispositivo mostra solo un fotogramma del video.
- Toccare  per cancellare il singolo evento.
- Toccare il pulsante < nell'angolo in alto a sinistra del display per ritornare alla schermata del Registro Chiamate.

i Scorrere un evento con il dito da destra verso sinistra per accedere rapidamente ai seguenti comandi:





per visualizzare lo screenshot o il video associato all'evento



per eliminare il singolo evento

Visualizzare il registro del Mese corrente, dell'Anno corrente e di tutti gli eventi

- Toccare il pulsante  nell'angolo in alto a destra del display per visualizzare la lista per il mese corrente.
- Toccare nuovamente il pulsante  per visualizzare la lista per l'anno corrente.
- Toccare nuovamente il pulsante  per visualizzare la lista per tutti gli eventi.

Badge di notifica

Se è presente più di una chiamata persa, verrà visualizzato un badge rosso nella schermata Home sopra il pulsante  con l'indicazione del numero di eventi persi.

Cancellare il Registro Chiamate

Per cancellare tutto il Registro Chiamate, vedere **"Vuota registro eventi" a pag. 30.**

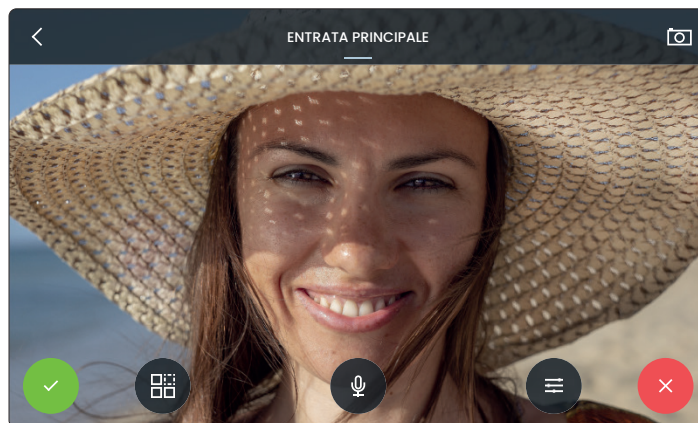

Fig. 7

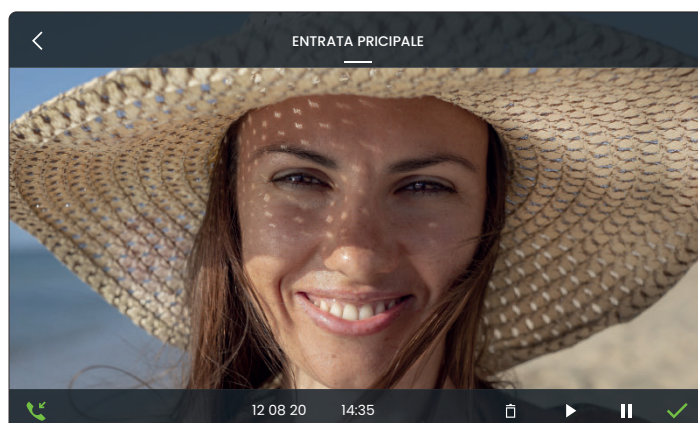



Fig. 8

Art. KL7VXIP Videocitofono viavoce touchscreen 7" per sistema IPure**INTEGRAZIONE SISTEMA DI TERZE PARTI**

Questa sezione consiste essenzialmente di un browser web leggero adatto per la visualizzazione di pagine web semplici. Se si dispone di un dispositivo di terze parti gestibile tramite pagina web (ad esempio sistema di allarme, irrigatore, ecc) è possibile aggiungerlo a questa sezione.

i L'aggiunta di servizi di terze parti può essere effettuata tramite software IPure Wizard o tramite la procedura descritta nella sezione "Integrazione sistema di terze parti" a pag. 29.

- Toccare il pulsante  per accedere alla lista dei servizi di terze parti.

i Il pulsante  apparirà solo se uno o più servizi sono stati aggiunti in precedenza.

i Se è stato impostato un solo servizio, esso verrà avviato direttamente alla pressione del pulsante .

- Agire sui comandi e le impostazioni disponibili per il dispositivo in uso come se si stesse consultando qualsiasi sito web (le opzioni variano a seconda del dispositivo).
- Toccare i pulsanti + e - per ingrandire e ridurre la pagina.
- Toccare il pulsante ↻ per ricaricare la pagina.
- Toccare i pulsanti < e > per andare avanti e indietro nella cronologia di navigazione.
- Toccare il pulsante ✕ per chiudere la pagina e tornare alla schermata Home.



Fig. 9

MENÙ

Per aprire il **Menù** toccare l'icona  nell'angolo in alto a sinistra della schermata Home.

Sono disponibili le seguenti opzioni:

- **Info**
- **Aspetto**
- **Audio**
- **Durata Privacy**
- **Generali**

i Se non è possibile visualizzare tutte le opzioni, scorre lo schermo a in alto ed in basso con il dito.

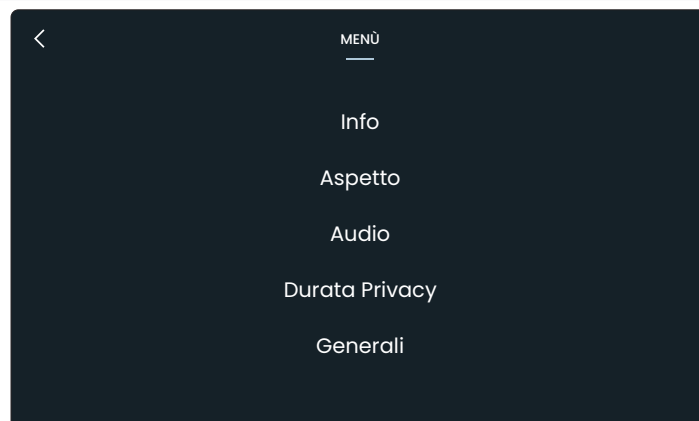

Fig. 10

INFO

Fornisce le seguenti informazioni:

- Nome articolo
 - Nome dispositivo
 - Versione software
 - ID
 - Indirizzo IP
 - Indirizzo MAC
 - Temperatura interna (in gradi Celsius °C)
 - Umidità relativa
- Toccare il pulsante < per ritornare al Menù.

ASPETTO

Consente di impostare il tema scuro o chiaro:

1. Toccare i pulsanti ^ o v per selezionare il tema desiderato.
2. Toccare il pulsante ✓ verde nell'angolo in alto a destra del display per confermare e ritornare al Menù **oppure** Toccare il pulsante < per ritornare al Menù senza salvare le modifiche.

Art. KL7VXIP Videocitofono viavoce touchscreen 7" per sistema IPure**AUDIO**

Consente di impostare:

- Suoneria dei posti esterni (dieci melodie disponibili)
- Suoneria dei posti interni (dieci melodie disponibili)
- Suoneria della chiamata di piano (dieci melodie disponibili)
- Numero di squilli (da 1 a 10, si prega di notare che il numero di squilli è sempre lo stesso sia per i posti esterni che per quelli interni e per le chiamate di piano)
- Volume tono di chiamata

1. Toccare i pulsanti \wedge o \vee per ogni sezione **Suoneria** per selezionare la suoneria desiderata. Il dispositivo emetterà la suoneria corrente.
2. Toccare i pulsanti \wedge o \vee della sezione **Numero di squilli** per selezionare il numero di squilli desiderato.
3. Scorrere lo slider \llcorner \bullet \lrcorner per impostare il **Volume tono di chiamata** desiderato. Il dispositivo emetterà la Suoneria 1 al volume selezionato.
4. Toccare il pulsante \checkmark verde nell'angolo in alto a destra del display per confermare e ritornare al Menù **oppure**
Toccare il pulsante \leftarrow per ritornare al Menù senza salvare le modifiche.

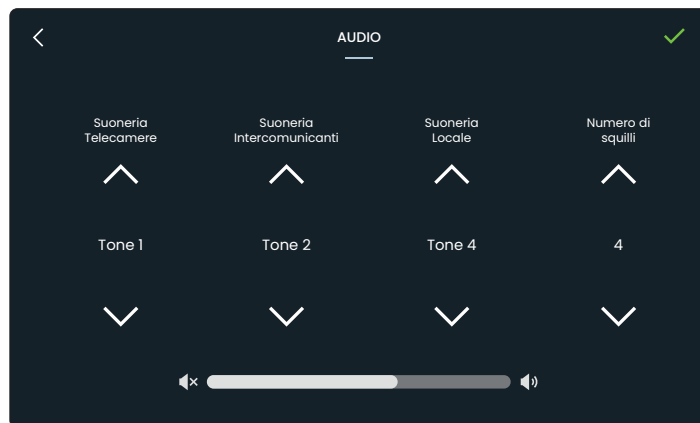

Fig. 11

DURATA PRIVACY

Consente di impostare la durata del servizio Privacy da 1 a 24 ore oppure infinito.

1. Toccare i pulsanti \wedge o \vee per selezionare la durata del servizio Privacy desiderata.
2. Toccare il pulsante \checkmark verde per confermare: il dispositivo torna al sottomenù Generali impostando il tempo durata Privacy selezionato **oppure**
Toccare il pulsante \leftarrow per ritornare al Menù senza salvare le modifiche.

GENERALI

Nel sottomenù **Generali** sono disponibili le seguenti opzioni:

- **Aggiornamento software**
- **Rete**
- **Lingua**
- **Data e ora**
- **Località meteo**
- **Collega App Videx**
- **Videocamera di Sorveglianza**
- **Integrazione sistema di terze parti**
- **Impostazione telecamera**
- **Termostato**
- **Avanzate**
- **Vuota registro eventi**
- **Pulizia schermo**
- **Ripristino password pagina Web**
- **Ripristino impostazioni di fabbrica**
- **Riavvia**

i Se non è possibile visualizzare tutte le opzioni, scorrere lo schermo a in alto ed in basso con il dito.

AGGIORNAMENTO SOFTWARE

Consente di eseguire l'aggiornamento software del dispositivo:

1. Inserire la password di amministratore e successivamente toccare il pulsante \checkmark .
Toccare il pulsante \curvearrowright per cancellare le cifre immesse. Toccare il pulsante \leftarrow per ritornare al Menù.
2. Se la versione software installata è la più recente, il dispositivo mostra il messaggio "Ultima versione già installata" **altrimenti**
Il dispositivo avvia il download dell'ultima versione del software disponibile e successivamente si riavvia.

i Password amministratore di default:
9876
Per personalizzare la password è necessario utilizzare il software per PC IPure Wizard.

RETE

Consente di impostare e testare la connessione Internet.

Controllare la connessione Internet

1. Toccare **Verifica la connessione ad Internet**: il dispositivo avvia il test di connessione Internet e restituisce il risultato.

Wi-Fi

Se si è installato il dongle Wi-Fi opzionale, è possibile connettersi a una rete Wi-Fi.

1. Toccare **Wi-Fi**: il dispositivo mostra uno switch per abilitare o disabilitare la connessione Wi-Fi.
2. Toccare lo switch per abilitare la connessione Wi-Fi: il dispositivo mostra l'elenco delle reti Wi-Fi disponibili e il relativo livello di segnale Wi-Fi.
3. Selezionare la rete desiderata e toccare il pulsante \checkmark : se necessario, inserire la propria password di rete.
4. Una volta connessi alla rete, il dispositivo mostra l'indirizzo IP, la maschera di sottorete, l'indirizzo del router, il nome della rete e un pulsante per dissociare la rete: toccarlo e successivamente toccare **SI** per eliminare l'associazione alla rete, toccare **NO** per tornare indietro.
5. Toccare il pulsante \leftarrow : il dispositivo si riavvierà e si conatterà alla rete selezionata.

LINGUA

Consente di selezionare la lingua del dispositivo a scelta tra Inglese, Italiano, Francese, Spagnolo, Tedesco, Norvegese o Portoghese:

1. Toccare il pulsante \wedge o \vee per selezionare la lingua desiderata.
2. Toccare il pulsante \checkmark verde per confermare: il dispositivo si riavvierà automaticamente ed imposterà la lingua selezionata

oppure

Toccare il pulsante \leftarrow per ritornare al Menù senza salvare le modifiche.

DATA E ORA

Consente di impostare il fuso orario oppure data e ora manualmente.

i La data, ora e il fuso orario in uso sono mostrati nella prima riga.

Impostare il fuso orario

1. Toccare **Imposta il fuso orario**.
 2. Toccare i pulsanti \wedge o \vee di sinistra per selezionare l'area geografica desiderata oppure UTC (Coordinated Universal Time).
 - Se si seleziona Area Geografica, è possibile selezionare la propria città con i pulsanti \wedge o \vee di destra.
 - Se si seleziona UTC, è possibile selezionare il fuso orario incrementando/decrementando con i pulsanti \wedge o \vee di destra.
 - È possibile inoltre selezionare il fuso orario direttamente dal Menù a scorrimento di sinistra.
 3. Toccare il pulsante \checkmark verde per confermare: il dispositivo si riavvierà automaticamente con il fuso orario selezionato
- oppure**
- Toccare il pulsante \leftarrow per ritornare al Menù senza salvare le modifiche.

Impostare data e ora manualmente

1. Toccare **Imposta data ora manualmente**.
 2. Toccare i pulsanti \wedge o \vee dei campi corrispondenti per impostare Anno, Mese, Giorno, Ora e Minuti.
 3. Toccare il pulsante \checkmark verde per confermare: il dispositivo torna al Menù precedente con data e ora selezionate
- oppure**
- Toccare il pulsante \leftarrow per ritornare al Menù senza salvare le modifiche.

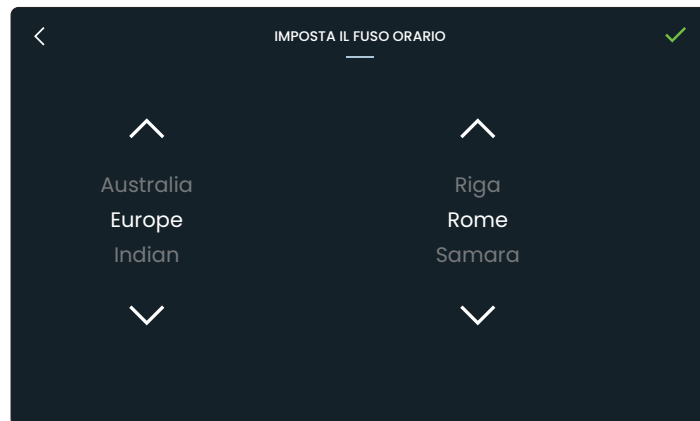

Fig. 12



Fig. 13

LOCALITÀ METEO

Consente di impostare la località preferita per le informazioni meteo

1. Digitare la località con la tastiera touchscreen.
2. Apparirà una lista di località: toccare la città desiderata.
3. Toccare il pulsante \checkmark verde per confermare: il dispositivo torna al Menù Generali con la località selezionata impostata

oppure

Toccare il pulsante \leftarrow per tornare al Menù Generali: un messaggio apparirà chiedendo di salvare o meno le modifiche: toccare **NO** per tornare indietro ed modificare la località oppure toccare **SI** per annullare le modifiche e ritornare al sottomenù Generali.

Art. KL7VXIP Videocitofono via voce touchscreen 7" per sistema IPure**COLLEGA APP VIDEX**

Consente di collegare l'intera installazione al framework CloudNected e all'app per smartphone. Possono presentarsi due casi:

CASO A: connessione internet presente nell'impianto IPure, impianto collegato alla infrastruttura CloudNected

In questo caso è sufficiente eseguire la seguente procedura:

- Inserire la password di amministratore e successivamente toccare il pulsante ✓. Toccare il pulsante ↶ per cancellare le cifre immesse. Toccare il pulsante < per ritornare al Menù.
- Una volta inserita la password corretta il dispositivo mostra il codice QR per l'associazione.
- Aprire l'app Videx CloudNected sul proprio smartphone, effettuare l'accesso o registrarsi (se non lo si è ancora fatto).
- Toccare l'icona ☰ nell'angolo in alto a sinistra dell'app, successivamente toccare "Gestione Dispositivi" e poi toccare il pulsante + in alto a destra.
- Scansionare il codice QR: ora il vostro smartphone è connesso con il dispositivo.

CASO B: assenza di connessione internet nella rete LAN dell'installazione IPure

In questo caso è possibile collegare il proprio impianto alla infrastruttura CloudNected sfruttando la propria connessione alla rete internet tramite interfaccia Wi-Fi (se si dispone del dongle Wi-Fi opzionale installato e si è già impostata una connessione alla rete Wi-Fi, vedi "Rete" a pag. 25).

- Toccare "Collega al Cloud".
- Inserire la password di amministratore e successivamente toccare il pulsante ✓.
- Completare i campi (solo "Nome installazione" è obbligatorio, gli altri campi sono facoltativi) e quindi toccare **LINK** per caricare l'installazione sul cloud: verrà visualizzato il codice di abbinamento QR per l'associazione con uno smartphone con l'app Videx CloudNected installata.
- Se l'installazione è già collegata verrà visualizzata: se necessario è possibile modificare qualsiasi campo. Toccare **LINK** per ricaricare l'installazione sul cloud. Toccare **UNLINK** per scollegare l'installazione dal cloud.

Quando vengono installati nuovi dispositivi sul sistema è necessario ricaricare l'installazione sul cloud.

Mostra Binding code

Consente di visualizzare il codice di abbinamento QR in qualsiasi momento per l'associazione con uno smartphone con l'app Videx CloudNected installata.



Fig. 14



Fig. 15

Art. KL7VXIP Videocitofono via voce touchscreen 7" per sistema IPure**VIDEOCAMERA DI SORVEGLIANZA**

Consente di aggiungere, modificare o eliminare videocamere di sorveglianza.

1. Inserire la password di amministratore e successivamente toccare il pulsante ✓.
2. Il dispositivo mostra l'elenco delle videocamere di sorveglianza connesse.
3. Se si tocca una di esse è possibile editare il nome e l'indirizzo oppure rimuoverla.
4. Se si tocca **AGGIUNGI VIDEOCAMERA** è possibile aggiungere una nuova telecamera (se presente nel sistema) inserendo:

- Nome descrittivo
- Indirizzo URL RTSP completo

È possibile inoltre abilitare l'Autenticazione toccando lo switch e inserendo nome utente e password.

5. Toccare il pulsante ✓ verde per confermare: la nuova telecamera apparirà nella lista e nel Menù Camera 

oppure

Toccare il pulsante < per ritornare al sottomenù Videocamere di sorveglianza: apparirà un messaggio chiedendo di salvare o meno le modifiche. Toccare **NO** per tornare indietro per modificare i parametri oppure toccare **SI** per eliminare le modifiche e ritornare al sottomenù Videocamere di sorveglianza.

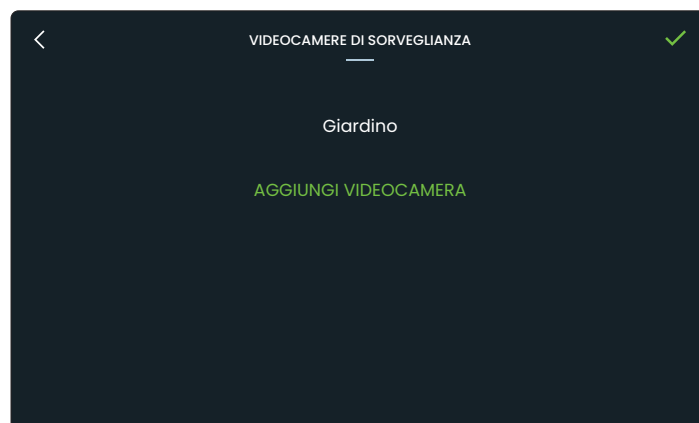

Fig. 16

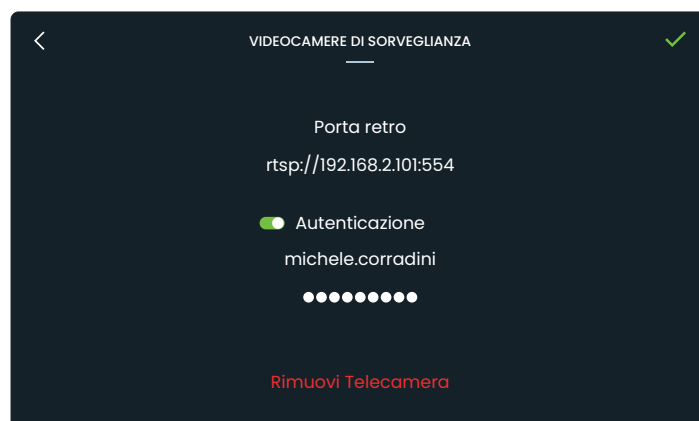



Fig. 17

Art. KL7VXIP Videocitofono viavoce touchscreen 7" per sistema IPure**INTEGRAZIONE SISTEMA DI TERZE PARTI**

Consente di aggiungere, modificare o eliminare integrazioni di terze parti. Per i dettagli consultare **"Integrazione sistema di terze parti" a pag. 24.**

Aggiungere una nuova integrazione di terze parti

1. Inserire la password di amministratore e successivamente toccare il pulsante ✓.
2. Toccare **AGGIUNGI INTEGRAZIONE.**
3. Inserisci un nome descrittivo e l'indirizzo URL completo della pagina del servizio terze parti.
4. Toccare il pulsante ✓ verde per confermare: la nuova integrazione apparirà nell'elenco e nel menù  Integrazioni **oppure**
5. Toccare il pulsante < per ritornare al sottomenù Integrazione sistema di terze parti: un messaggio apparirà per salvare le modifiche o meno. Toccare **NO** per tornare a modificare i parametri o toccare **SI** per eliminare le modifiche e tornare al sottomenù Integrazioni di terze parti.

Modifica un'integrazione di terze parti



1. Inserire la password di amministratore e successivamente toccare il pulsante ✓.
2. Toccare una delle integrazioni e successivamente toccare il campo corrispondente per modificare il nome e l'indirizzo.
3. Toccare il pulsante ✓ verde per confermare **oppure**
4. Toccare il pulsante < per ritornare al sottomenù Integrazione sistema di terze parti: un messaggio apparirà per salvare le modifiche o meno. Toccare **NO** per tornare a modificare i parametri o toccare **SI** per eliminare le modifiche e tornare al sottomenù Integrazioni di terze parti.

Elimina un'integrazione di terze parti

1. Inserire la password di amministratore e successivamente toccare il pulsante ✓.
1. Toccare una delle integrazioni e successivamente toccare **RIMUOVI** dopodiché toccare **NO** per tornare indietro o toccare **SI** per confermare.

IMPOSTAZIONI TELECAMERA

Consente la regolazione di contrasto, luminosità e saturazione dell'immagine proveniente da ogni posto esterno video.

1. Inserire la password di amministratore e successivamente toccare il pulsante ✓.
2. Il dispositivo mostra l'elenco dei posti esterni video connessi: toccare uno di essi per eseguire la regolazione.
3. Viene mostrata l'immagine proveniente dal posto esterno selezionato: scorrere gli slider  contrasto,  luminosità e  saturazione per regolare l'immagine, i risultati sono immediatamente visibili.
4. Toccare il pulsante ✓ verde per confermare: il dispositivo salva le modifiche e torna indietro al Menù Home

oppure

Toccare il pulsante < per ritornare al Menù Generali: apparirà un messaggio chiedendo di salvare o meno le modifiche: toccare **NO** per tornare indietro alle regolazioni o **SI** per eliminare le modifiche e ritornare alla schermata Home.



Fig. 18



Fig. 19



Fig. 20

Art. KL7VXIP Videocitofono via voce touchscreen 7" per sistema IPure**TERMOSTATO**

Consente di attivare o disattivare la funzione Termostato e di calibrare la temperatura.

Abilitare o disabilitare il Termostato

1. Toccare lo switch per attivare o disattivare la funzione Termostato: il widget Termostato apparirà nella schermata Home (per impostazioni vedere **"Termostato" a pag. 33**).

Termostato Videx Cloud

Con l'app Videx Cloudnected collegata all'installazione è possibile monitorare e impostare il termostato dallo smartphone.

1. Toccare lo switch "Videx CloudNected App" per attivare o disattivare la funzione.

i Per abilitare questa funzione è necessario avere:

- Il software PC IPure Wizard, versione 2.9.0 o successiva
- Firmware KL7VXIP aggiornato, versione 1.0.3 o successiva
- Videx CloudNected App, versione 2.1.0 o successiva

1. Aprire IPure Wizard e caricare l'impianto sul Cloud.

i Nota: questa operazione deve essere eseguita da un installatore competente.
Se l'impianto è già caricato sul Cloud, è comunque necessario ricaricarlo.

2. Una volta che l'impianto è stato caricato correttamente sul Cloud, aprire le impostazioni del termostato e abilitare entrambe le voci "Termostato" e "Videx CloudNected App".
3. Ora il termostato è disponibile sull'app CloudNected.

AVANZATE

Consente di abilitare o disabilitare:

Sensore di Luminosità Ambientale

Regolazione automatica della luminosità dello schermo del dispositivo in base alle condizioni di luce circostanti.

Sensore di Prossimità

Questo sensore attiva lo schermo quando rileva entità nelle vicinanze.

PULIZIA SCHERMO

Consente di disattivare il touch screen per 10 secondi per consentirne la pulizia.

1. Toccare **SI** per avviare la modalità Pulizia schermo: verrà avviato un conto alla rovescia di 10 secondi.
oppure
toccare **NO** per ritornare al sottomenù Generali.
2. Alla fine del conto alla rovescia il dispositivo torna al sottomenù Generali e il touchscreen è di nuovo disponibile.

RIPRISTINO PASSWORD PAGINA WEB

Consente di reimpostare la password per accedere al server web interno all'impostazione di default.

1. Inserire la password di amministratore e successivamente toccare il pulsante ✓.
2. Toccare **SI** per ripristinare la password
oppure
toccare **NO** per ritornare al sottomenù Generali.

RIPRISTINO IMPOSTAZIONI DI FABBRICA

Consente di ripristinare il dispositivo alle impostazioni di fabbrica.

1. Inserire la password di amministratore e successivamente toccare il pulsante ✓.
2. Toccare **SI** per ripristinare il dispositivo
oppure
toccare **NO** per ritornare al sottomenù Generali.



Fig. 21

Calibrazione temperatura

Consente di impostare uno scostamento di temperatura da -2,5°C a +2,5°C.

1. Toccare Calibrazione Temperatura
2. Variare la temperatura con i pulsanti ^ e v.
3. Toccare ✓ verde per confermare
oppure
toccare < per ritornare alla schermata precedente senza salvare le modifiche.

VUOTA REGISTRO EVENTI

Consente di eliminare il Registro Chiamate.

1. Inserire la password di amministratore e successivamente toccare il pulsante ✓.
2. Toccare **SI** per confermare
oppure
toccare **NO** per ritornare al sottomenù Generali.

i Credenziali di default:
Username: admin
Password: videx

i Per ulteriori dettagli su Internal Web Server e su come personalizzare le password, consultare "Server web interno" a pag. 37







RIAVVIA

Consente di riavviare il dispositivo.



1. Toccare **SI** per riavviare
oppure
toccare **NO** per ritornare al sottomenù Generali.

DURANTE UNA CHIAMATA VIDEO



Durante una chiamata da un posto esterno (o durante un'auto-accensione) sono consentite le seguenti operazioni e regolazioni:

-  **Attivare un servizio**
-  **Attivare un ingresso video secondario**
-  **Attivare o disattivare il microfono**
-  **Scambio tra modalità Vivavoce o Cornetta**
Solo con cornetta installata
-  **Scambio telecamera**
-  **Regolazioni audio**
-  **Rifiutare la chiamata o chiudere la conversazione**

Attivare un servizio

1. Toccare l'icona : apparirà un Menù in sovrapposizione con i servizi secondari disponibili.
2. Toccare uno di essi, successivamente toccare **SI** per attivarlo e ritornare alla schermata precedente. Toccare **NO** per ritornare alla schermata precedente senza attivare nessun servizio.
3. Toccare  di nuovo per chiudere il Menù in sovrapposizione.

Attivare un ingresso video secondario

1. Toccare l'icona : apparirà un Menù in sovrapposizione con i posti esterni secondari disponibili.
2. Toccare una di esse: verrà visualizzata l'immagine proveniente da essa in modalità Picture in Picture.
3. Toccare l'immagine Picture in Picture per visualizzarla a schermo intero: in questa modalità è possibile visualizzare l'ingresso proveniente dalle altre telecamera utilizzando i pulsanti < e >.
4. Toccare l'immagine per chiudere la modalità a schermo intero e tornare alla modalità Picture in Picture.
5. Toccare  per chiudere il video secondario.
6. Toccare  di nuovo per chiudere il Menù in sovrapposizione.

Attivare o disattivare il microfono



1. Toccare l'icona  per disattivare il microfono
2. Toccare nuovamente per riattivarlo.

-  Microfono abilitato
-  Microfono disabilitato

Scambio tra modalità Vivavoce o Cornetta

Questo pulsante apparirà solo se la cornetta Art. KLHSW o KLHSB è installata.

Per impostazione predefinita, all'avvio della chiamata, la modalità Vivavoce è sempre abilitata. È possibile passare alla modalità Cornetta appendendo il ricevitore o toccando il pulsante .

1. Toccare l'icona  per abilitare la modalità Cornetta
2. Toccare  nuovamente per disabilitare la modalità Cornetta e tornare alla modalità Vivavoce.

Scambio telecamera

Questo pulsante apparirà solo se si dispone di una telecamera aggiuntiva collegata al posto esterno con il quale si sta avendo la conversazione.

Toccare l'icona  per scambiare tra telecamera principale e quella esterna.

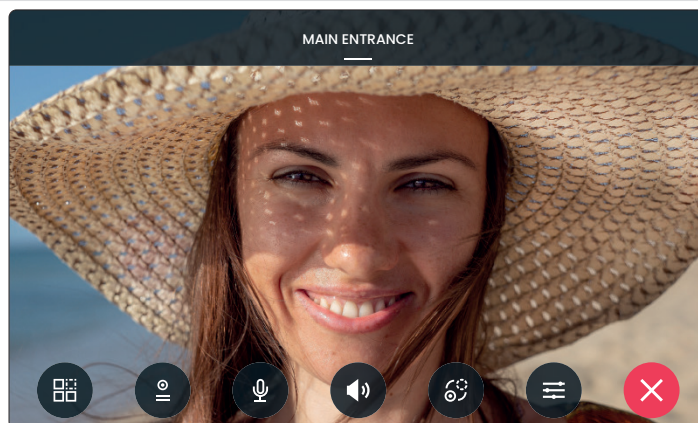

Fig. 22

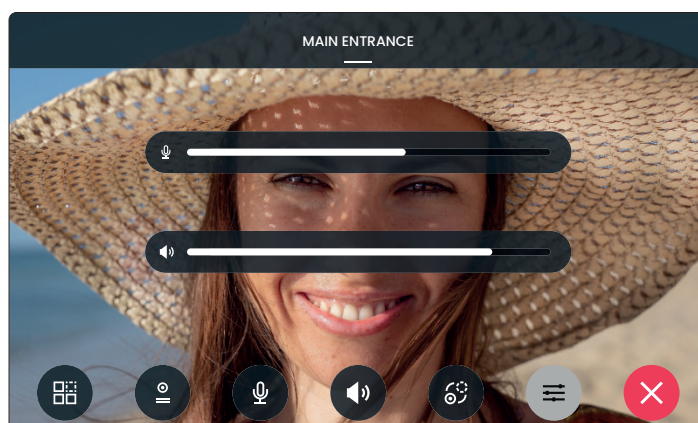



Fig. 23

Regolazioni audio

1. Toccare l'icona : appariranno i seguenti slider:

-  Volume microfono
-  Volume altoparlante

2. Scorrere ognuno di essi per effettuare la rispettiva regolazione. Toccare nuovamente per chiudere il menù.

Fotogrammi

Di default, in ogni chiamata video o auto-accensione, il dispositivo cattura un fotogramma che sarà utilizzato come immagine poster della registrazione.

Per visualizzare il fotogramma ed il video relativo accedere al  **Registro Chiamate** e toccare l'evento relativo. Per i dettagli vedere **"Registro Chiamate" a pag. 23**.

Rifiutare la chiamata o chiudere la conversazione

Toccare  per rifiutare o chiudere la conversazione.

Art. KL7VXIP Videocitofono viavoce touchscreen 7" per sistema IPure**CHIAMATA INTERCOMUNICANTE**

Durante una chiamata proveniente da un posto interno sono consentite le seguenti operazioni e regolazioni:

- 🔇 **Attivare o disattivare il microfono**
- 🔊 **Scambio tra modalità Vivavoce o Cornetta**
Solo con cornetta installata
- 📺 **Abilitare o disabilitare l'intercomunicazione video**
- ☰ **Regolazioni audio**
- ✕ **Rifutare la chiamata o chiudere la conversazione**

Attivare o disattivare il microfono

1. Toccare l'icona 🗣️ per disattivare il microfono
2. Toccare nuovamente per riattivarlo.

🗣️ Microfono abilitato

🔇 Microfono disabilitato

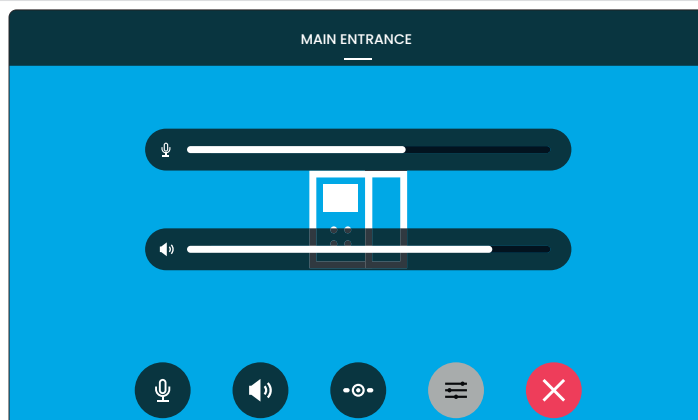

Fig. 24

Scambio tra modalità Vivavoce o Cornetta

Questo pulsante apparirà solo se la cornetta Art. KLHSW o KLHSB è installata.

Per impostazione predefinita, all'avvio della chiamata, la modalità Vivavoce è sempre abilitata. È possibile passare alla modalità Cornetta appendendo il ricevitore o toccando il pulsante 🔊.

1. Toccare l'icona 🔊 per abilitare la modalità Cornetta
2. Toccare 🔊 nuovamente per disabilitare la modalità Cornetta e tornare alla modalità Vivavoce.

🔊 Modalità Vivavoce

🔊 Modalità Cornetta

Abilitare o disabilitare l'intercomunicazione video

Questo pulsante apparirà solo se si sta effettuando una chiamata intercomunicante con un altro dispositivo Klass.

Per impostazione predefinita, all'avvio della chiamata, l'intercomunicazione video è disattivata, è attivo solo l'audio.

1. Toccare l'icona 📺 per abilitare l'intercomunicazione video: l'altro utente potrà ora vedere il video dalla telecamera interna (l'altro utente deve fare la stessa cosa per avere una videocomunicazione bidirezionale)
2. Toccare 📺 nuovamente per disabilitare l'intercomunicazione video.

📺 Intercomunicazione video disabilitata

📺 Intercomunicazione video abilitata

Regolazioni audio

1. Toccare l'icona ☰ : appariranno i seguenti slider:
 - 🗣️ Volume microfono
 - 🔊 Volume altoparlante
2. Scorrere ognuno di essi per effettuare la rispettiva regolazione. Toccare nuovamente per chiudere il menù.

Rifutare la chiamata o chiudere la conversazione

Toccare ✕ per rifiutare o chiudere la conversazione.

TERMOSTATO

Questa sezione consente (previo opportuno collegamento) di svolgere le funzioni di termostato avanzato.

⚠ Nota: per un corretto funzionamento, i relè, interni o remoti che controllano la termoregolazione, devono essere impostati in modalità latch. Per eseguire questa impostazione è necessario utilizzare il software di programmazione IPure Wizard.

ATTIVARE LA FUNZIONE TERMOSTATO

Dalla schermata Home:

1. Toccare **Menù** ☰.
2. Toccare **Generali**.
3. Scorrere la lista e toccare **Termostato**.
4. Spostare lo switch su **ON**: il widget ora apparirà nella schermata Home.

CAMBIO MODALITÀ

Dalla schermata Home:

1. Toccare **Modalità** (il pulsante posto a sinistra della temperatura).
2. Selezionare la modalità desiderata tra **Estate** ☀, **Inverno** ❄ e **Spento** ⏻.
3. Toccare **OK** per impostare la modalità selezionata
oppure
Toccare **ANNULLA** per ritornare alla schermata Home senza cambiare l'impostazione corrente.

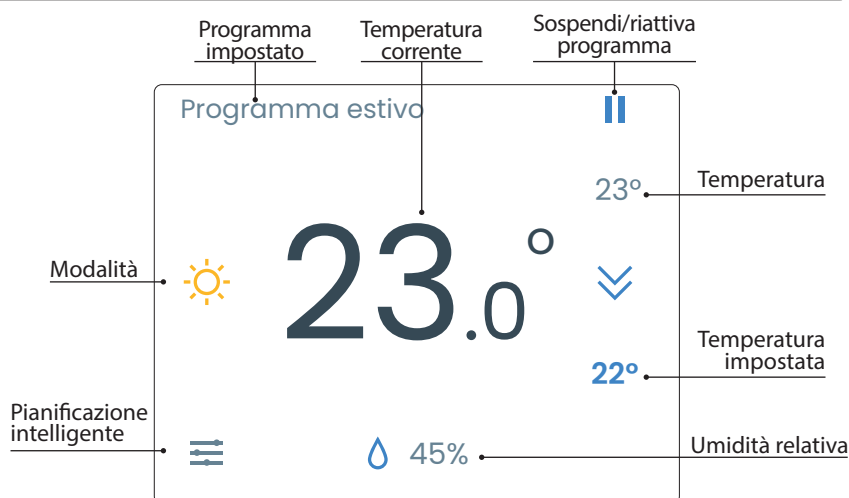

Fig. 25

IMPOSTAZIONE MANUALE DELLA TEMPERATURA

Consente di impostare la temperatura desiderata manualmente fino al raggiungimento di essa oppure per un tempo prefissato.

Dalla schermata Home:

1. Toccare la **Temperatura corrente**.
2. Aumentare e diminuire il valore toccando i pulsanti **^** e **∨**.
3. Se si desidera temporizzare la durata dell'impostazione, toccare il pulsante **⌚**: impostare ore e minuti utilizzando i rispettivi pulsanti **^** e **∨**. Toccare **✓** per impostare il tempo selezionato oppure **✗** per ritornare alla schermata precedente senza impostare il tempo.
4. Toccare **✓** per impostare la temperatura ed il tempo selezionati
oppure
Toccare **✗** per ritornare alla schermata Home senza cambiare l'impostazione corrente.



Fig. 26

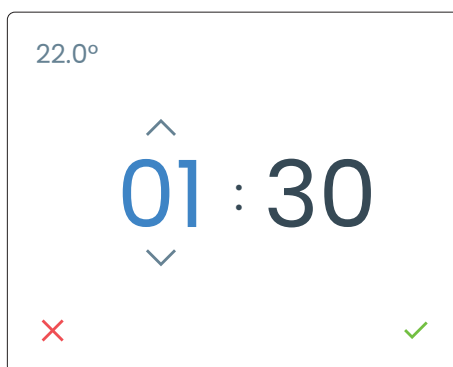

Fig. 27

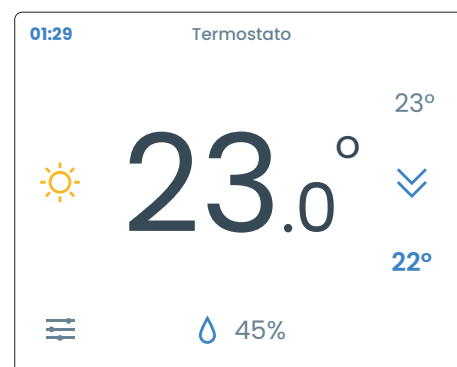

Fig. 28



i Il tempo residuo dell'impostazione manuale verrà mostrato nell'angolo in alto a sinistra in azzurro.



Art. KL7VXIP Videocitofono via voce touchscreen 7" per sistema IPure**PIANIFICAZIONE INTELLIGENTE**

Consente di impostare fino a 10 programmi settimanali in base alle proprie esigenze.

Creazione di un programma

Dalla schermata Home:

1. Toccare  per accedere alla **Pianificazione intelligente**.
2. Toccare il pulsante  in alto a destra per aggiungere un nuovo programma.
3. Digitare il nome del programma (Es. "Programma Estivo") e premere invio.

 **Per avviare il programma dalla schermata Pianificazione intelligente, premere il rispettivo pulsante . Premere  per sospenderlo.**

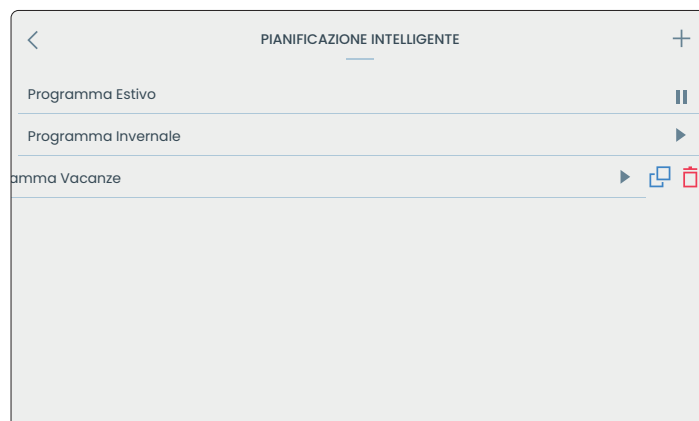



Fig. 29

Personalizzazione di un programma

Dalla schermata Pianificazione intelligente:

1. Toccare il programma che si desidera personalizzare: verranno mostrati i giorni della settimana e le fasce orarie.
2. Toccare il giorno desiderato.
3. Impostare l'orario di inizio e fine e la temperatura desiderata con i rispettivi pulsanti  e .
4. Se si desidera impostare questa fascia oraria solo per il giorno toccare il pulsante **No, solo questo giorno**. Il dispositivo tornerà alla schermata precedente.



oppure



Se si desidera replicare la fascia oraria a più giorni toccare il pulsante **Si, seleziona giorni**:

5. Selezionare i giorni nei quali si desidera replicare l'impostazione e premere il pulsante **Prosegui**.
6. Se si desidera continuare con la programmazione toccare il pulsante **Si, prosegui** oppure Se si desidera terminare la programmazione toccare il pulsante **No, chiudi e torna**.

Duplicare o cancellare una singola programmazione giornaliera

Dalla schermata del programma:

1. Scorrere con il dito verso sinistra sul giorno che si desidera duplicare o cancellare.
2. Toccare il pulsante  per duplicare, successivamente selezionare i giorni e confermare.
3. Toccare il pulsante  per cancellare e confermare nella schermata successiva.

 **Per aggiungere altre fasce orarie toccare il pulsante  e ripetere la procedura. Il numero massimo di fasce orarie impostabili per ogni giorno è 8.**

 **Per avviare il programma dalla schermata di personalizzazione, premere il pulsante **AVVIA**. Premere **STOP** per sospenderlo.**

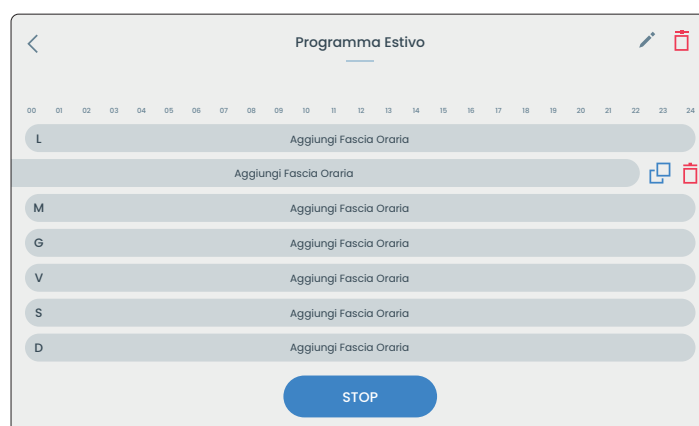



Fig. 30



Fig. 31



Art. KL7VXIP Videocitofono via voce touchscreen 7" per sistema IPure**Rinominare o cancellare un programma**

Dalla schermata Pianificazione intelligente:

1. Toccare il programma che si desidera rinominare o cancellare.
2. Toccare il pulsante  per rinominare il programma
3. Toccare il pulsante  per cancellare e confermare nella schermata successiva.

Duplicare o cancellare un programma

Dalla schermata Pianificazione intelligente:

1. Scorrere con il dito verso sinistra sul programma che si desidera duplicare o cancellare.
2. Toccare il pulsante  per duplicare
3. Toccare il pulsante  per cancellare e confermare nella schermata successiva.



Sospendere manualmente il programma attivo

Dalla schermata Home:

1. Toccare il pulsante  posizionato a fianco del nome del programma in esecuzione.

2. Toccare il pulsante **RIAVVIERÒ MANUALMENTE** per sospendere manualmente il programma

oppure

Toccare il pulsante **SOSPENDEI...** per impostare il tempo di sospensione: impostare ora e minuti con i rispettivi pulsanti  e , toccare **CONFERMA** oppure **ANNULLA** per annullare e tornare alla schermata precedente

oppure

Toccare il pulsante **TERMINA IL PROGRAMMA** per terminare il programma immediatamente.



 **Per riavviare manualmente il programma dalla schermata Home, premere il pulsante .**



Fig. 32



Fig. 33





Art. KL7VXIP Videocitofono via voce touchscreen 7" per sistema IPure**CLIENT SIP**

Questo dispositivo dispone di un client SIP integrato con le seguenti caratteristiche:

- Codec video H264 (Constrained Baseline Level 3.1, fino a 1280x720 @30fps)
- Codec audio PCMU/PCMA/G722/opus
- Anteprima video
- Chiamata diretta
- DTMF RFC2833/SIPINFO
- Trasporto: UDP

Per abilitare e configurare questa funzione è necessario utilizzare la versione più recente del software IPure Wizard.

IMPOSTAZIONI DEFAULT PULSANTI FISICI PROGRAMMABILI

	Standby	In conversazione
 Call	Disabilitato	Accetta chiamata / Chiudi conversazione
 Open	Disabilitato	Aziona uscita del posto esterno corrente
 Service	Disabilitato	Disabilitato
 Privacy	Abilita / disabilita privacy	Rifiuta chiamata / chiudi conversazione
1234 Intercom	Disabilitato	Disabilitato

I quattro pulsanti fisici (**Fig. 8** ) sono completamente programmabili tramite il software IPure Wizard.

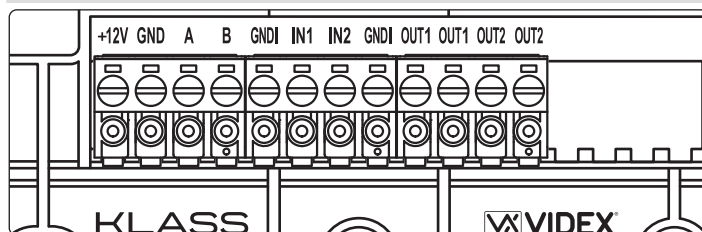
SEGNALI MORSETTIERA DI CONNESSIONE

+12V	Ingresso alimentazione 12 Vdc - 650mA.	
GND	Non utilizzato se il videocitofono è connesso ad uno switch o router PoE	
A		
B	Connessione RS-485	
GNDI		
IN1	Ingresso attivo basso 1	
IN2	Ingresso attivo basso 2	
GNDI	Massa per ingressi IN1 e IN2	
OUT1	Relè 1	Max 35Vdc 50mA
OUT1	C & NO contatti puliti	
OUT2	Relè 2	
OUT2	C & NO contatti puliti	

IMPOSTAZIONI DEFAULT INGRESSI

	Standby	In conversazione
IN1	Chiamata di piano	Chiamata di piano
IN2	Disabilitato	Aziona uscita del posto esterno corrente

IMPOSTAZIONI DEFAULT USCITE

OUT1	Disabilitato
OUT2	Uscita termostato per Riscaldamento / Raffreddamento

Gli ingressi e le uscite sono completamente programmabili tramite il software IPure Wizard.

SPECIFICHE TECNICHE

Formato e montaggio:	Serie Klass - Superficie
Risoluzione display:	1024x600 pixels
Pulsanti:	8
Compatibilità SIP:	SIP 2.0
Programmazioni:	Tramite touchscreen o software PC IPure Wizard
Assorbimenti:	Standby: 400mA In funzione: 600mA
Tensione di lavoro:	12Vdc - 650mA oppure PoE 802.3af (Class 0 - 12.95W)

BOBINA A INDUZIONE PER UTENTI DI APPARECCHI ACUSTICI

Questo dispositivo è dotato di una bobina a induzione per gli utenti di apparecchi acustici. L'utente dovrebbe impostare l'apparecchio acustico alla posizione **T** per utilizzare questa funzione (vedi **Fig. 1 - (E) a pag. 20**).

Nota: l'etichetta con il simbolo  indica l'esatta posizione della bobina ed è removibile.

SERVER WEB INTERNO

Il dispositivo consente di accedere ad alcune funzionalità tramite PC o tablet e smartphone (disponibile solo in lingua inglese).

Primo accesso

1. Avviare un browser su un PC, tablet o smartphone e digitare l'indirizzo IP completo del dispositivo nella barra degli indirizzi:

Es: <http://192.168.1.123>

2. Inserire le credenziali di default:

Username: admin

Password: videx

3. Cliccare/toccare **Login**

Note:

- Il client (PC, smartphone, tablet) deve essere connesso alla stessa rete LAN/WLAN.
- Per trovare l'indirizzo IP del dispositivo, dalla schermata Home, toccare l'icona **Menù** ≡ e successivamente **Info**.
- Il protocollo <https> non è supportato.

Sono disponibili le seguenti opzioni:

- **Screenshots**
- **Video Recordings**
- **Audio Recordings**
- **Change Password**
- **Application Log**
- **Logout**

Screenshots, Video Recordings e Audio Recordings

Consente la visualizzazione di screenshot, registrazioni video e l'ascolto di registrazioni audio acquisite dal dispositivo.

Queste acquisizioni sono le stesse che è possibile visualizzare nel menù Registro eventi.

Per ogni evento è indicato il nome del dispositivo, la data e l'ora dell'acquisizione.

Modalità a schermo intero, download e altre funzionalità dipendono dal browser.

Cliccare/toccare **Back** per tornare al menù.

Change Password

Consente di personalizzare la password di accesso.

1. Inserisci la password attuale, la nuova password e confermalà.

2. Cliccare/toccare **Submit** per confermare

oppure

Cliccare/toccare **Back** per tornare al menù senza cambiare la password.

i Per reimpostare la password predefinita vedere "Ripristino password pagina Web" a pag. 30. Il nome utente è sempre lo stesso (admin).

Application Log

Consente di scaricare un file di log del dispositivo per scopi diagnostici.

Logout

Esce dal server web.

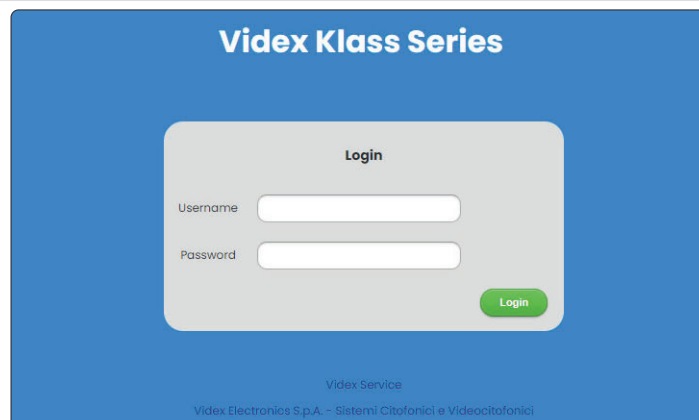

Fig. 34

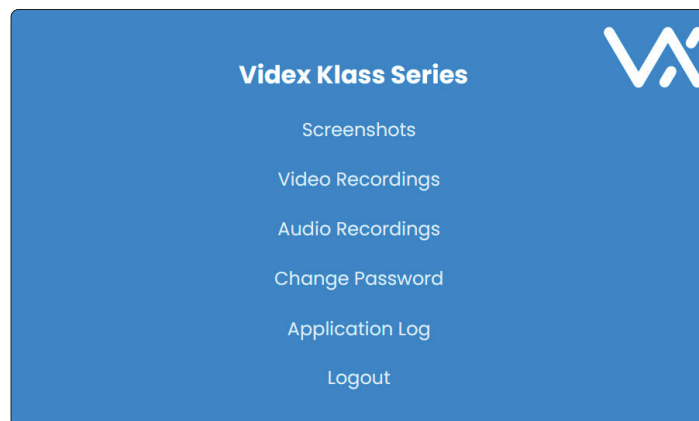

Fig. 35

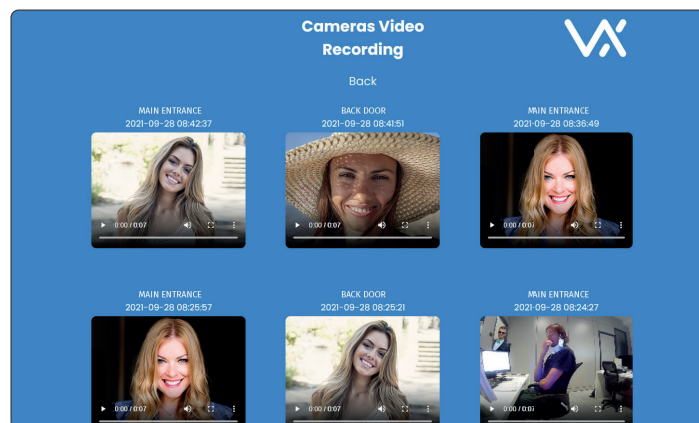

Fig. 36

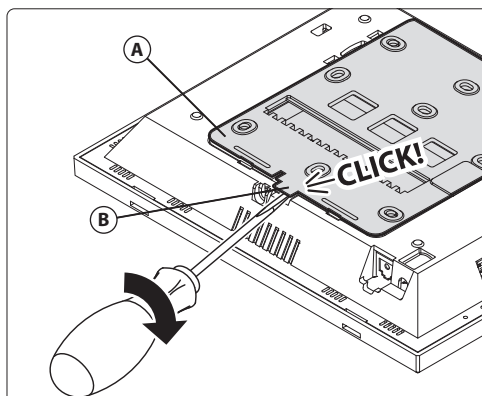

Fig. 8

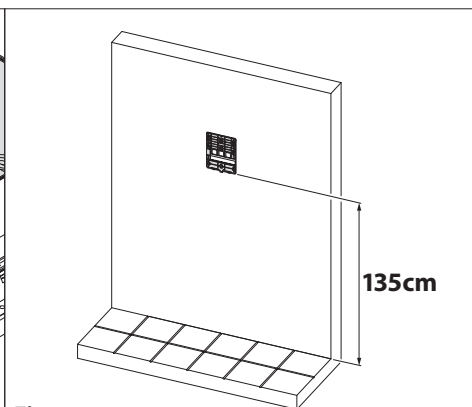

Fig. 9

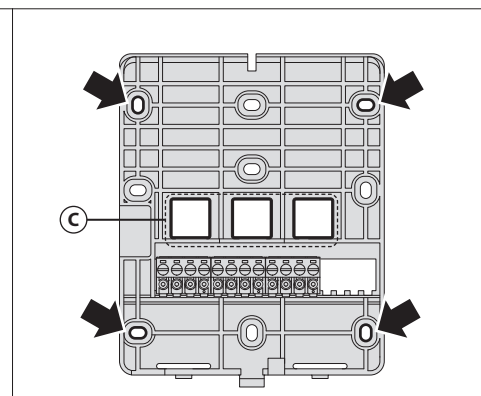

Fig. 10

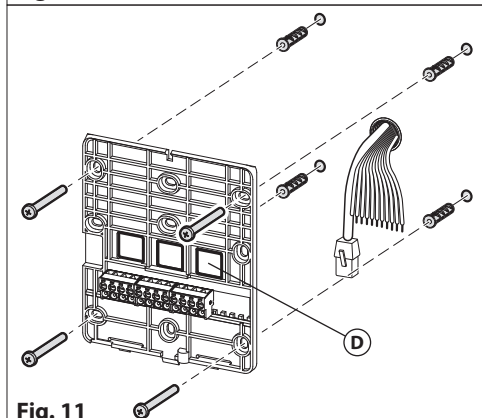

Fig. 11

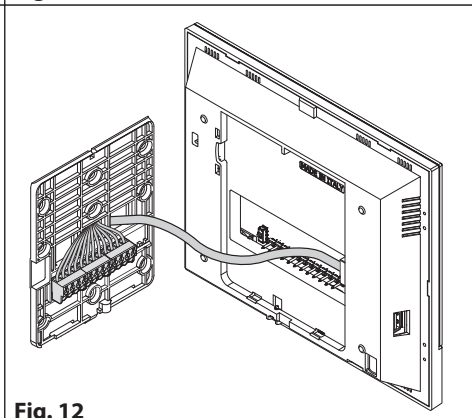

Fig. 12

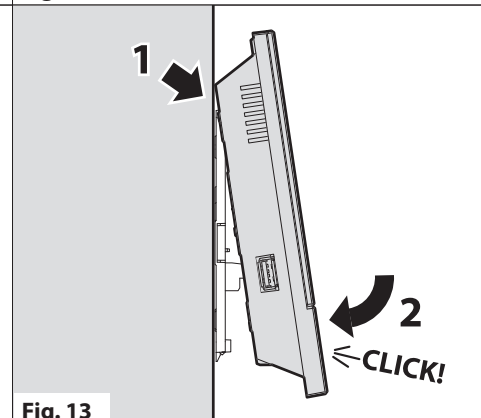

Fig. 13

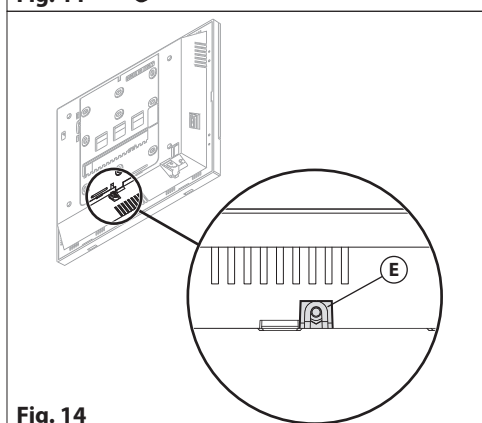

Fig. 14

ISTRUZIONI DI INSTALLAZIONE A PARETE

⚠ ATTENZIONE: Ricordarsi di togliere l'alimentazione prima di installare il videocitofono

1. Rimuovere la staffa (A) dal videocitofono inserendo un giravite piatto da 5.5mm nella clip (B) dopodiché ruotare fino a che non si udirà un **CLICK!** (Fig. 8)
2. Posizionare la staffa sulla parete **in posizione verticale** lasciando circa 135cm tra il lato inferiore della staffa ed il pavimento finito (Fig. 9)

i In alternativa, è possibile utilizzare il piano di foratura presente nell'imballo

3. Segnare i 4 punti per i fori di fissaggio tenendo conto che i fili devono essere passati attraverso uno dei fori (C) (Fig. 10)
4. Realizzare i fori, inserire i tasselli e fissare la staffa con le viti passando i fili attraverso uno dei fori (Fig. 11)

i Si consiglia di passare il cavo Ethernet nel foro (D)

5. Collegare i fili ai terminali seguendo lo schema di installazione fornito ed il cavo Ethernet al connettore LAN (Fig. 12)
6. Chiudere il dispositivo: agganciarlo prima nella parte superiore e successivamente premere la parte inferiore fino a che non si udirà un **CLICK!** (Fig. 13)
7. Opzionalmente, è possibile fissare il videocitofono alla staffa con la vite di fissaggio fornita a corredo inserendola nel foro di fissaggio (E) posto nella parte inferiore del videocitofono (Fig. 14).

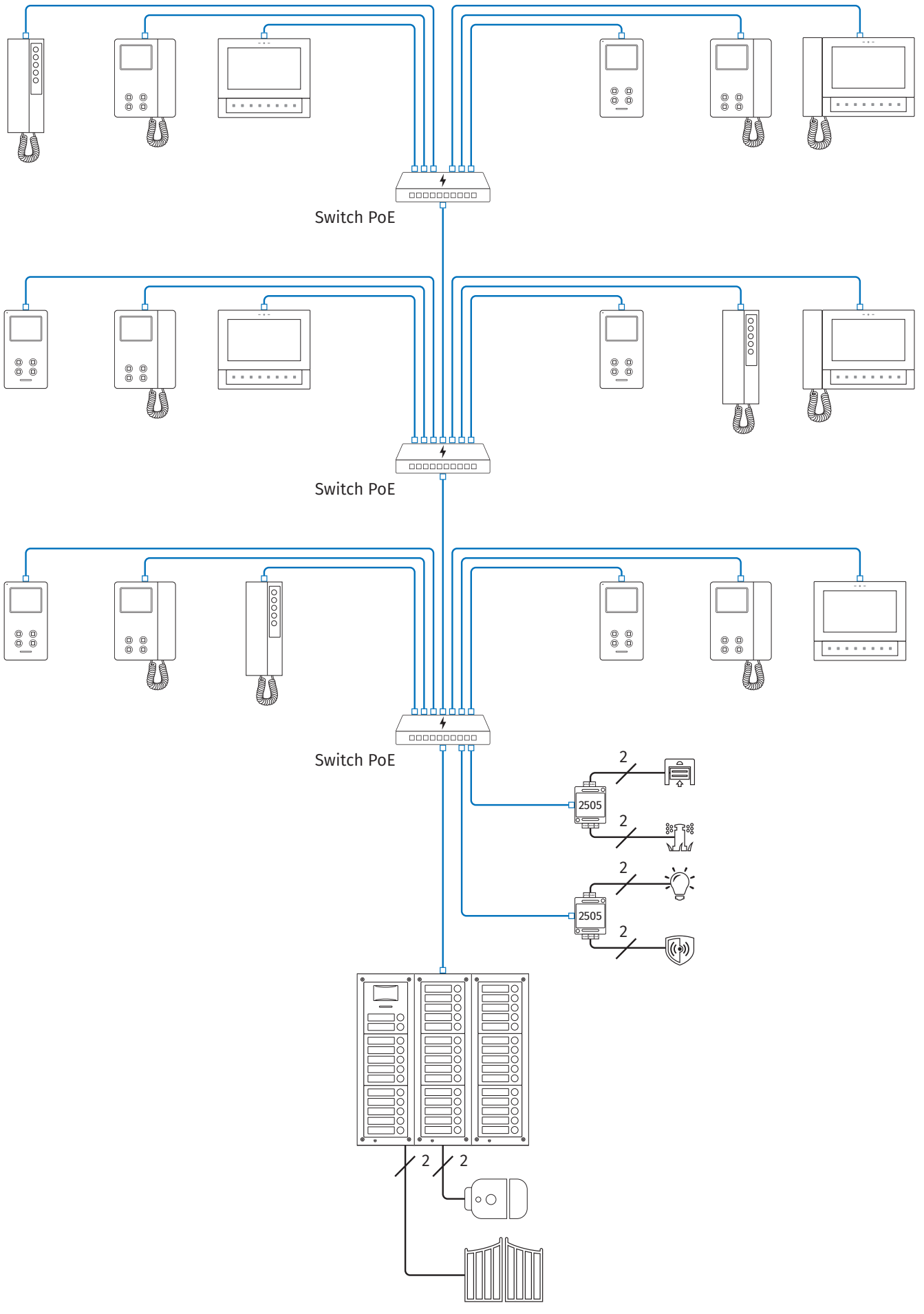

Switch PoE

Switch PoE

Switch PoE

Rif.SLD_IPURE_V_001_KLASS

ENG DISPOSAL

In accordance with the Legislative Decree no. 49 of 14 March 2014 "Implementation of the Directive 2012/19/EU on waste electrical and electronic equipment (WEEE)".

The crossed-out bin symbol on the equipment or on the packaging indicates that when the product reaches the end of its lifetime, it must be collected separately from mixed municipal waste. The user must, therefore, dispose of the equipment at the end of its lifetime in the suitable waste collection centres or bring it to the retailer during the purchase of a new equipment of equivalent type at the ratio of one-to-one. Furthermore, the user is allowed to dispose of the WEEEs of very small size (domestic appliances without any external dimension exceeding 25 cm (9.84 inches) for free to the retailers, without any purchase obligation. The correct waste disposal of the WEEEs contributes to their reuse, recycling and recovery and avoids potential negative effects on the environment and human health due to the possible presence of dangerous substances within them.



ITA SMALTIMENTO

Ai sensi del Decreto Legislativo 14 marzo 2014, n° 49 "Attuazione della direttiva 2012/19/UE sui rifiuti di apparecchiature elettriche ed elettroniche (RAEE)".

Il simbolo del cassonetto barrato riportato sull'apparecchiatura o sulla sua confezione indica che il prodotto alla fine della propria vita utile deve essere raccolto separatamente dagli altri rifiuti urbani misti. L'utente dovrà, pertanto, conferire l'apparecchiatura giunta a fine vita presso gli idonei centri di raccolta differenziata oppure riconsegnarla al rivenditore al momento dell'acquisto di una nuova apparecchiatura di tipo equivalente, in ragione di uno a uno. L'utente ha, inoltre, la possibilità di conferire gratuitamente presso i distributori, senza alcun obbligo di acquisto, per i RAEE di piccolissime dimensioni (per le apparecchiature di tipo domestico con nessuna dimensione esterna superiore a 25 cm).

L'adeguata raccolta differenziata dei RAEE contribuisce al loro riutilizzo, riciclaggio e recupero ed evita potenziali effetti negativi sull'ambiente e sulla salute umana dovuti alla eventuale presenza di sostanze pericolose al loro interno.

FRA ÉLIMINATION

Conformément au décret législatif n° 49 du 14 mars 2014 relatif à l'« Application de la directive 2012/19 / UE relative aux déchets d'équipements électriques et électroniques (DEEE) ».

Le symbole de la poubelle barrée sur l'équipement ou sur son emballage indique que le produit en fin de vie utile doit être collecté séparément des autres déchets municipaux en mélange. L'utilisateur doit donc remettre l'équipement en fin de vie aux centres de collecte appropriés ou le restituer au revendeur lors de l'achat d'un nouveau type d'équipement équivalent, dans le rapport de un à un. De plus, l'utilisateur a la possibilité de conférer gratuitement aux distributeurs, sans aucune obligation d'achat, de très petits DEEE (pour les appareils ménagers sans dimensions extérieures supérieures à 25 cm). La collecte séparée adéquate des DEEE contribue à leur réutilisation, leur recyclage et leur valorisation et évite les éventuels effets négatifs sur l'environnement et la santé humaine en raison de la présence possible de substances dangereuses dans ceux-ci.

SPA ELIMINACIÓN

De conformidad con el Decreto legislativo n. 49 de 14 de marzo 2014 "Aplicación de la Directiva 2012/19/UE relativa a residuos de aparatos eléctricos y electrónicos (RAEE)".

El símbolo del contenedor tachado indicado sobre los aparatos o sobre los embalajes señala que el producto al final de su vida útil debe ser recogido separadamente de otros residuos municipales mezclados. Por tanto, el usuario deberá conferir los aparatos al final de su vida útil en los apropiados centros de recogida selectiva o devolverlos al revendedor al momento de la compra de nuevos aparatos equivalentes, en una relación de uno a uno. Además, el usuario tiene la posibilidad de entregar sin cargo a los distribuidores, sin ninguna obligación de compra, los RAEEs muy pequeños (para electrodomésticos sin dimensiones externas superiores a 25 cm).

La recogida selectiva apropiada de los RAEEs contribuye a su reutilización, reciclaje y valorización y evita potenciales impactos negativos sobre el medio ambiente y la salud humana debidos a la posible presencia de sustancias peligrosas dentro de ellos.

NLD VERWIJDERING

In overeenstemming met het Wetsbesluit nr. 49 van 14 maart 2015 "Implementatie van de Richtlijn 2012/19/EU inzake afgedankte elektrische en elektronische apparaten (AEEA)".

Het doorgekruiste vuilnisbaksymbool op het apparaat of de verpakking geeft aan dat het product aan het einde van zijn levensduur niet samen met het gewone huisvuil weggegooid mag worden. De gebruiker moet het apparaat aan het einde van zijn levensduur inleveren bij een gepast inzamelpunt of de winkel waar hij een nieuw apparaat van een gelijksoortig type zal kopen. De gebruiker kan tevens AEEA's van een zeer klein formaat (huishoudapparaten met een buitenafmeting kleiner dan 25 cm (9,84 inch) gratis en zonder enige aankoopverplichting bij handelaars inleveren. Een juiste verwijdering van AEEA's draagt bij tot hergebruik, recycling en terugwinning, en voorkomt potentiële negatieve effecten op het milieu en de menselijke gezondheid door de mogelijke aanwezigheid van gevaarlijke stoffen.

POR ELIMINAÇÃO

De acordo com o Decreto Legislativo n.º 49 de 14 de março de 2014 "Implementação da Diretiva 2012/19/UE relativa aos resíduos de equipamentos elétricos e eletrónicos (REEE)".

O símbolo do caixote do lixo riscado no equipamento ou na embalagem indica que quando o produto atinge o fim da sua vida útil, deve ser recolhido separadamente dos resíduos urbanos mistos. O utilizador deve, portanto, eliminar o equipamento no final da sua vida útil nos centros de recolha de resíduos adequados ou levá-lo ao vendedor durante a compra de um novo equipamento de tipo equivalente, na proporção de um para um. Além disso, o utilizador pode eliminar gratuitamente os REEE de dimensões muito reduzidas aos vendedores, sem qualquer obrigação de compra. (só aparelhos domésticos sem qualquer dimensão externa que exceda 25 cm, ou seja 9,84 polegadas). A correta eliminação dos REEE contribui para a sua reutilização, reciclagem e recuperação e evita potenciais efeitos negativos sobre o ambiente e a saúde humana devido à possível presença de substâncias perigosas no seu interior.

MANUFACTURER FABBRICANTE FABRICANT FABRICANTE FABRIKANT FABRICANTE الشركة المصنعة	VIDEX ELECTRONICS S.P.A. Via del Lavoro, 1 63846 Monte Giberto (FM) Italy Tel (+39) 0734 631669 Fax (+39) 0734 632475 www.videx.it - info@videx.it	
CUSTOMER SUPPORT SUPPORTO CLIENTI SUPPORTS CLIENTS ATENCIÓN AL CLIENTE KLANTENDIENST APOIO AO CLIENTE خدمة العملاء	VIDEX ELECTRONICS S.P.A. www.videx.it technical@videx.it Tel: +39 0734-631669 Fax: +39 0734-632475	UK Customers only: VIDEX SECURITY LTD www.videxuk.com Tech Line: 0191 224 3174 tech@videxuk.com

Portugal office:
VX IBÉRIA, UNIPESSOAL LDA
 Rua Tenente Mário Grilo, 26 D, E, F
 4200-397 Porto
 Phone: (+351) 221 124 531
 www.videx.it
 comercial@videx.it

Singapore office:
VIDEX ASIA PACIFIC PTE LTD
 31 Woodlands Close
 #06-37 Woodlands Horizon
 Singapore 737855
 Phone: (+65) 81898912
 commercial@videx.it

Main UK office:
VIDEX SECURITY LTD
 1 Osprey Trinity Park
 Trinity Way
 LONDON E4 8TD
 Phone: (+44) 0370 300 1240
 www.videxuk.com
 marketing@videxuk.com

Northern UK office:
VIDEX SECURITY LTD
 Unit 4-7
 Chillingham Industrial Estate
 Chapman Street
 NEWCASTLE UPON TYNE - NE6 2XX
 Tech Line: (+44) 0191 224 3174
 Phone: (+44) 0370 300 1240

Greece office:
VIDEX HELLAS Electronics
 48 Filolaou Str.
 11633 ATHENS
 Phone: (+30) 210 7521028
 (+30) 210 7521998
 Fax: (+30) 210 7560712
 www.videx.gr
 videx@videx.gr

Danish office:
VIDEX DANMARK
 Hammershusgade 15
 DK-2100 COPENHAGEN
 Phone: (+45) 39 29 80 00
 Fax: (+45) 39 27 77 75
 www.videx.dk
 videx@videx.dk

Benelux office:
NESTOR COMPANY NV
 E3 laan, 93
 B-9800 Deinze
 Phone: (+32) 9 380 40 20
 Fax: (+32) 9 380 40 25
 www.nestorcompany.be
 info@nestorcompany.be

Dutch office:
NESTOR COMPANY BV
 Business Center Twente (BCT)
 Grotestraat, 64
 NL-7622 GM Borne
 www.nestorcompany.be
 info@nestorcompany.be



The product is CE marked demonstrating its conformity and is for distribution within all member states of the EU with no restrictions. This product follows the provisions of the European Directives 2014/30/EU (EMC); 2014/35/EU (LVD); 2011/65/EU (RoHS): CE marking 93/68/EEC.

Le produit est marqué CE à preuve de sa conformité et peut être distribué librement à l'intérieur des pays membres de l'union européenne EU.

Ce produit est conforme aux directives européennes 2014/30/EU (EMC) ; 2014/35/EU (LVD) ; 2011/65/EU (RoHS): marquage CE 93/68/EEC.

Het product heeft de CE-markering om de conformiteit ervan aan te tonen en is bestemd voor distributie binnen de lidstaten van de EU zonder beperkingen. Dit product volgt de bepalingen van de Europese Richtlijnen 2014/30/EU (EMC); 2014/35/EU (LVD); 2011/65/EU (RoHS): CE-markering 93/68/EEG.

يحمل المنتج علامة التوافق الأوروبي CE لإظهار توافقه مع المواصفات ذات الصلة وإمكانية توزيعه في كافة دول الاتحاد الأوروبي بدون أية قيود. يلبي هذا المنتج جميع متطلبات التوجيهات الأوروبية 2014/30/ت.س؛ 2014/35/ت.س؛ 2011/65/ت.س (RoHS): علامة المطابقة للمواصفات الأوروبية 93/68/ت.س.

Il prodotto è marchiato CE a dimostrazione della sua conformità e può essere distribuito liberamente all'interno dei paesi membri dell'Unione Europea UE.

Questo prodotto è conforme alle direttive Europee: 2014/30/UE (EMC); 2014/35/UE (LVD); 2011/65/UE (RoHS): marcatura CE 93/68/EEC.

El producto lleva la marca CE que demuestra su conformidad y puede ser distribuido en todos los estados miembros de la unión europea UE.

Este producto cumple con las Directivas Europeas 2014/30/UE (EMC); 2014/35/UE (LVD); 2011/65/UE (RoHS): marca CE 93/68/EEC.

O produto tem a marca CE que demonstra a sua conformidade e destina-se a distribuição em todos os estados membros da UE, sem restrições. Este produto segue as disposições das Diretivas Europeias 2014/30/UE (EMC); 2014/35/UE (LVD); 2011/65/UE (RoHS): marcação CE 93/68/CEE.

