

# Art. 4204X Digital to functional interface with built-in speaker unit & proximity reader

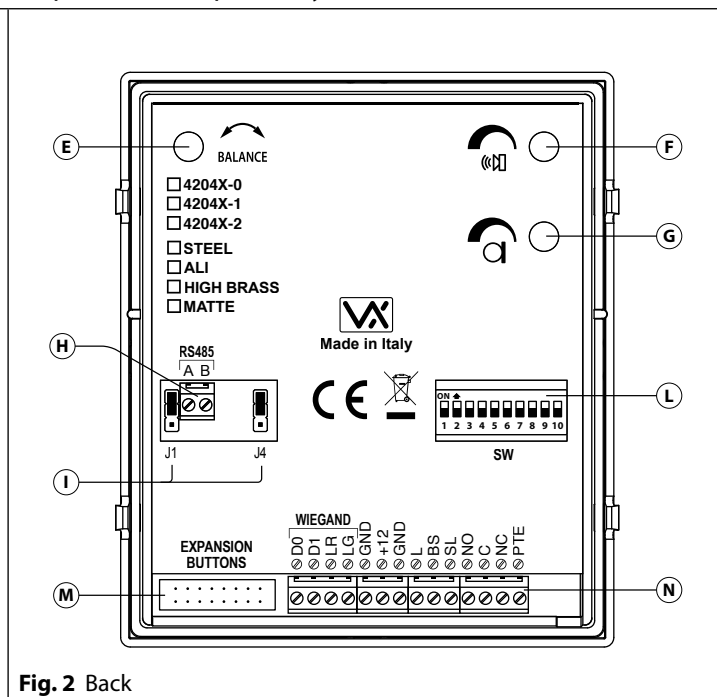
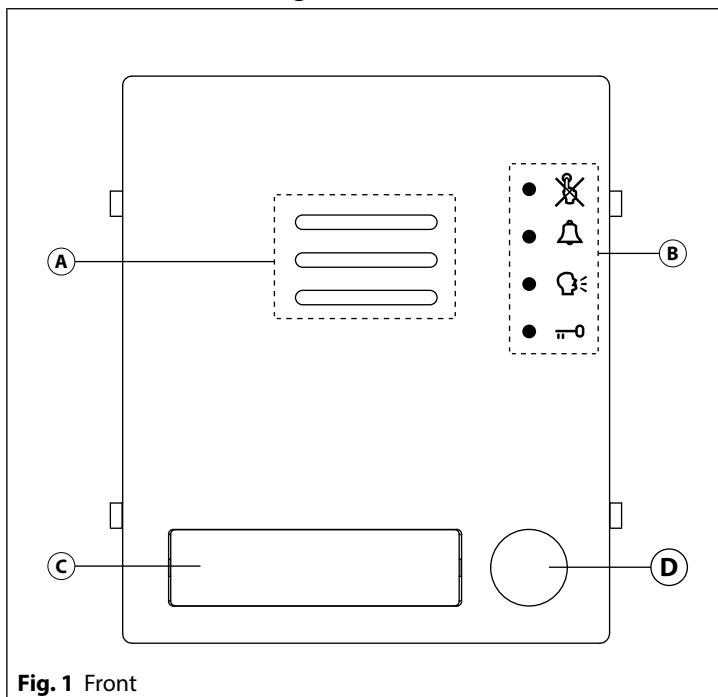

### DESCRIPTION

The Art. 4204X unit is a digital front panel based on a VX2200 BUS intercom system that enables the connection of traditional push buttons. It incorporates the functional interface connections from functional to digital and the speaker unit module with 0, 1 or 2 call buttons.

These modules are also equipped with a built-in proximity key reader. This device enables the connection of up to 40 functional push buttons using standard 4000 Series extension module panels Art. 4042, Art. 4043, Art. 4044, Art. 4045 and relevant double button version Art. 4042D, Art. 4043D, Art. 4044D and Art. 4045D.

The push buttons already fitted to the module are to be subtracted from the number of those to be inserted, i.e. 2 or 1 according to the model.

The module built-in buttons, 1 or 2 (Art. 4204X-1 or Art. 4204X-2) are set as 1st ID PHONE or 1st and 2nd of the addresses group selected by dip-switches 2, 3 and 4. All the modules must be assembled using the 4000 Series flush or surface mounting units. The Art. 4204X can work with any intercom/videophone for VX2200 digital system.

### LEDS

	The first LED (red), if switched ON, indicates that it is not possible to make a call because a call or a conversation is in progress (from the outdoor station from which you are calling or from another outdoor station on systems with multiple entrances).
	The second LED (red), if switched ON, indicates that a call is in progress. The LED will be switched OFF when the call is answered.
	The third LED (yellow), if switched ON, indicates that it is possible to speak. The LED will be switched OFF at the end of conversation (or at the end of the conversation time).
	The fourth LED (green), if switched ON, means that the door lock has been operated. It will be switched OFF at the end of the "door opening" time.

### LEGEND

- (A) Loudspeaker
- (B) Operation LEDs
- (C) Card name holder with built-in proximity reader
- (D) Call push button
- (E) Balance
- (F) Loudspeaker volume
- (G) Microphone volume
- (H) RS485 connection terminals
- (I) Jumpers
- (L) 10 way dip-switch
- (M) IDC male connectors
- (N) Connection terminals

### AVAILABLE VERSIONS

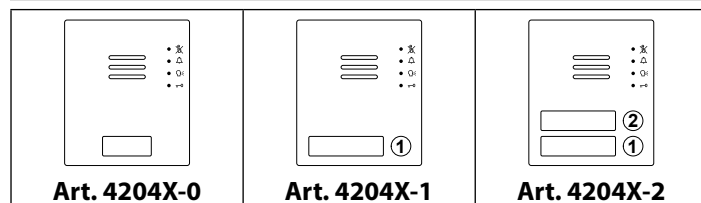

### CONTROLS

	<b>Balance</b> Prevent Larsen effect on bidirectional audio conversation. Refer to the <b>Speech adjustment</b> of "VX2200 - General directions for installation" technical manual
	<b>Loudspeaker volume</b> Adjust the loudspeaker volume. Rotate clockwise to decrease or anti-clockwise to increase
	<b>Microphone volume</b> Adjust the microphone volume. Rotate clockwise to decrease or anti-clockwise to increase

**PROGRAMMING**

The programming is carried out exclusively through the configuration of the 4 jumpers and the 10 (10 = OFF Standard mode) way dip-switch bank both accessible from the back of the module and allow the programming of:

- The unit as a Master or a Slave (switch 1);
- The 40 push buttons group (switches 2, 3 & 4);
- The conversation time (switch 5);
- The door opening time (switch 6);
- The device number (switches 7,8,9);
- The programming mode (switch 10);
- The door relay operating mode – dry contacts or capacitor discharge (J1);
- The reassurance tone, high or low (J4).

**CONFIGURATION OF THE UNIT AS A MASTER OR A SLAVE**

Switch	Nr.1	Nr.10	Setting Up
	OFF	OFF	= Slave
	ON	OFF	= Master (default)

**PROGRAMMING OF THE 40 PUSH BUTTONS GROUP**

Switches 2,3 and 4 define the range of Phone IDs generated by the unit when the call buttons are pressed. For example with dip-switch 2,3 and 4 set to OFF, the push button panels Art. 404x connected to the IDC connector of Art. 4204X generates the **ID PHONE 1** while the same push button, with dip-switch 2 ON and dip-switch 3 and 4 OFF, will generate the **ID PHONE 41**.

Switch	Nr.2	Nr.3	Nr.4	Nr.10	Setting Up	m**
	OFF	OFF	OFF	OFF	=1..40	0
	ON	OFF	OFF	OFF	=41..80	40
	OFF	ON	OFF	OFF	=81..120	80
	ON	ON	OFF	OFF	=121..160	120

Switch	Nr.2	Nr.3	Nr.4	Nr.10	Setting Up	m**
	OFF	OFF	ON	OFF	=161..180	160
	ON	OFF	ON	OFF	=1..40 Special door code*	0
	OFF	ON	ON	OFF	=1..40 MAIN Blk1	0
	ON	ON	ON	OFF	=1..40 MAIN Blk1 Sp.Door Code*	0

\* Special door code reserved for Concierge application.

\*\* Button address offset.

**PROGRAMMING THE CONVERSATION TIME**

Switch	Nr.5	Nr.10	Setting Up
	OFF	OFF	= 1 minute
	ON	OFF	= 2 minutes

**PROGRAMMING THE DOOR OPENING TIME**

Switch	Nr.6	Nr.10	Setting Up
	OFF	OFF	= 1 second
	ON	OFF	= 6 seconds

**PROGRAMMING THE DEVICE NUMBER**

Switch	Nr.7	Nr.8	Nr.9	Nr.10	Setting Up
	OFF	OFF	OFF	OFF	=1
	ON	OFF	OFF	OFF	=2
	OFF	ON	OFF	OFF	=3
	ON	ON	OFF	OFF	=4

Switch	Nr.7	Nr.8	Nr.9	Nr.10	Setting Up
	OFF	OFF	ON	OFF	=5
	ON	OFF	ON	OFF	=6
	OFF	ON	ON	OFF	=7
	ON	ON	ON	OFF	=8

The device number is used by the digital concierge to show from which entrance calls are made and for camera recall from apartments.

**Art. 4204X** Digital to functional interface with built-in speaker unit & proximity reader

**PROGRAMMING MODES**

Switch 10 sets the programming mode: "Standard" (switch in OFF position) or "Advanced" (switch in ON position).

In "Standard" mode settings are made by switches from 1 to 9.

In "Advanced" mode all programming is made via the "VX2X00 Programmer" PC software connected to RS485 via an Art. 481 interface. **Please note that in this case the programming made by switches from 1 to 9 will be ignored.**

Switch	Nr.10	Setting Up
	OFF	"Standard" programming mode
	ON	"Advanced" programming mode

**REASSURANCE TONE**

J4	Mode
	Low
	High

**PROGRAMMING NOTES**

In case of a wrong Master/Slave configuration (Dip-switch no.1), the following problems can occur:

- a. if the unit should be a Master but is configured as a Slave, the error is signalled by an acoustic intermittent signal until the problem is resolved;
- b. if the unit must be Slave but is configured as Master, the impedance of the system will have a lack of balance, causing feedback ("Larsen" effect).

**PUSH BUTTON CONFIGURATION**

For *m* values refer to the table "Programming of the 40 push buttons group" paragraph on pag. 2.

**NOTE:** In "Advanced" programming mode with the switch 10 in ON position, the address code generated by every single push button depends from programming made by "VX2X00 Programmer" PC software where the numbers from 1 to 40 are for button expansion modules and 41 and 42 are the buttons included in Art. 4204X-1 and Art. 4204X-2.

The button addressing depends on the jumper position and on the push buttons group selected on the speaker unit (*m*).

The table below shows the numbers assigned to the buttons according to the jumper position.

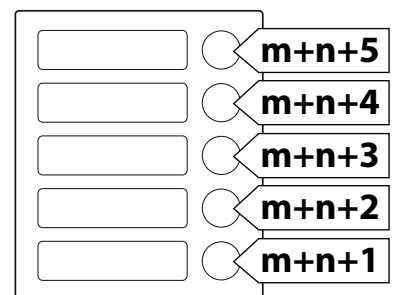

Single row <i>m</i> =0				Double row <i>m</i> =0			
<p><b>n=0</b> R :::::□</p>	<p><b>n=5</b> R :::::□</p>	<p><b>n=10</b> R :::::□</p>	<p><b>n=15</b> R :::::□</p>	<p><b>n=0</b> R :::::□</p>	<p><b>n=10</b> R :::::□</p>	<p><b>n=20</b> R :::::□</p>	<p><b>n=30</b> R :::::□</p>
<p><b>n=20</b> R :::::□</p>	<p><b>n=25</b> R :::::□</p>	<p><b>n=30</b> R :::::□</p>	<p><b>n=35</b> R :::::□</p>	<p><b>L :::::□</b> n=5</p>	<p><b>L :::::□</b> n=15</p>	<p><b>L :::::□</b> n=25</p>	<p><b>L :::::□</b> n=35</p>

**Note:** when you use a double row module, take care to place jumpers in different position in order to have different addresses for left side and right side button.

**NOTE:** for push button "Advanced" programming mode (switch 10 in ON position), please refer to "VX2X00 Programmer" PC software manual.

**POWER SUPPLY**

To power the button module connect one of the inbuilt IDC male connectors to the IDC male connector of the camera unit module through the flat cable provided. Further buttons expansion modules can be connected to the free IDC male connector of the previous expansion module (Fig. 3).

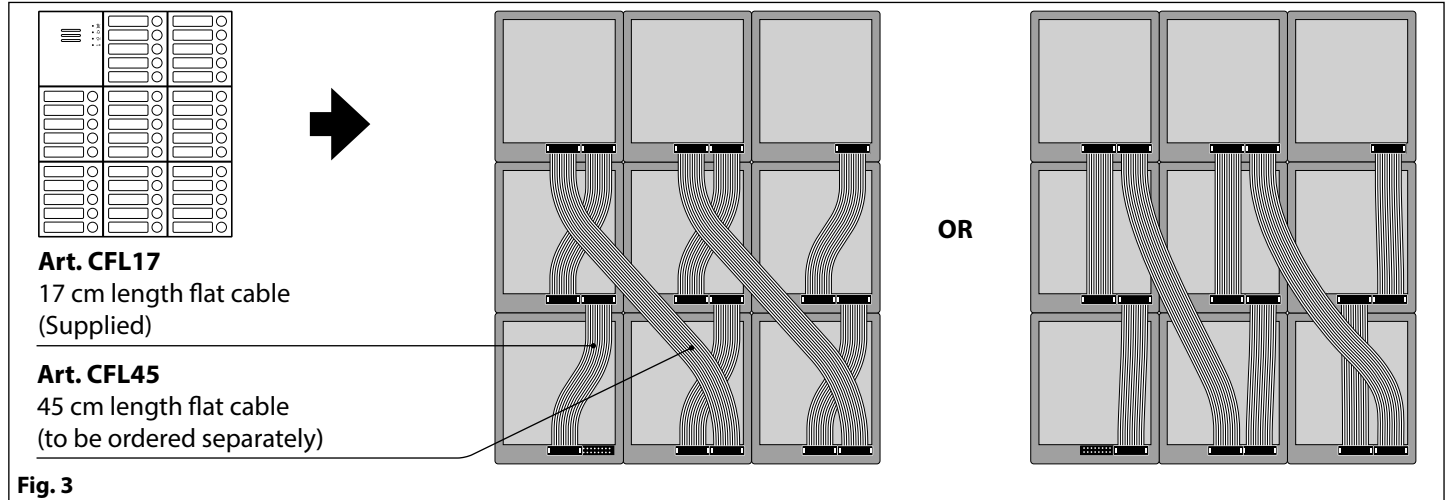

**HOW TO CONNECT AN ELECTRIC LOCK**

The “door-open” relay can operate either as “dry contact” or “capacitive discharge” mode.

- In “dry contact” operation mode the relay works in a traditional way, a power supply or a power source is needed to operate the lock (12-24Vac/dc 2A max), and activation lasts according to the door opening time programmed.
- In “capacitive discharge” operation mode the relay’s contacts, when active, supply directly the lock (12Vac/dc 1A max) for a moment. You don’t need a power supply for the lock and the door opening time programmed do not affect the activation time.

J1	Mode
<input type="checkbox"/> H <input type="checkbox"/> L	Dry contacts relay
<input type="checkbox"/> H <input type="checkbox"/> L	Capacitive discharge *

**⚠ \* NOTE: in “capacitive discharge” modality the relay time cannot be more than 6 seconds because it could overheat the device.**

A possible deterioration of the mechanical performance of the electric lock, might cause the “capacitive discharge” to malfunction in time. In case the electric lock is used in very dusty environments or in an abnormal climate condition, we suggest to use the “open door” relay in “dry contacts” mode.

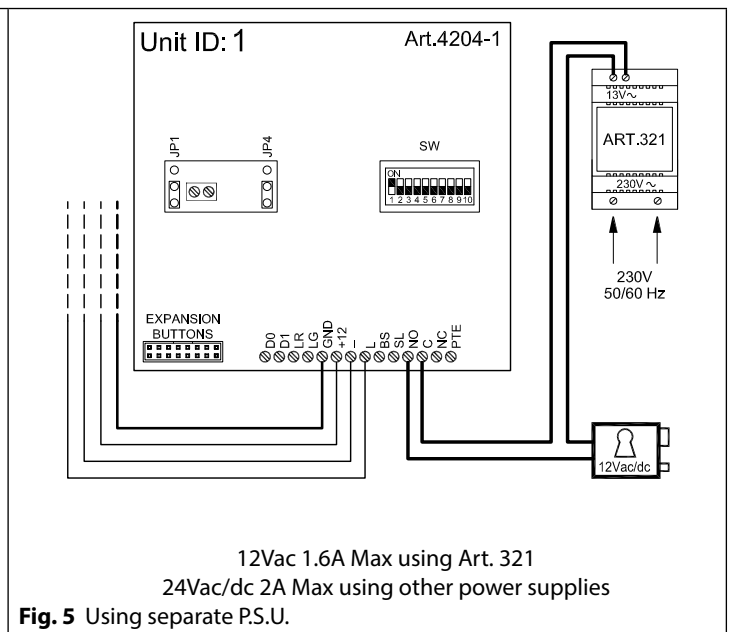
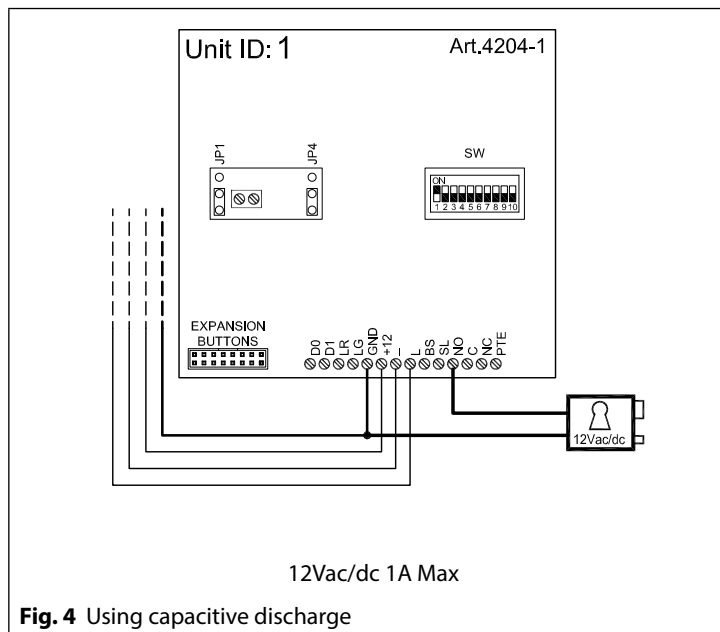

**OPERATION**

Once the Art. 4204X has been programmed and connected correctly, it will generate upon each pressing of a push button, a code corresponding to the PHONE ID (address programmed on the 8 way dip-switch inside each telephone) of the telephone being called.

**Art. 4204X** Digital to functional interface with built-in speaker unit & proximity reader

**TO CALL A USER**

Press the relevant button to call the user: 5 quick beeps will indicate if the system is busy, otherwise the call will be signalled by a slow intermittent acoustic signal until the call is answered, the conversation time expires (programmable time) or the call is interrupted by pressing a push button for a minimum of 2 seconds. A short intermittent acoustic signal plus the relevant LED switched ON indicates that the door is open. If a wrong push button is pressed or if there is no answer, a new call will cancel the previous one.

**MOUNTING NOTES**

When an expansion button module (Art. 404x) is used combined with speaker units with inbuilt camera (Art. 4204X-1, Art. 4204X-2) remember to set the expansion modules properly in order to avoid overwriting the addresses; indeed the inbuilt buttons addresses are already set (**Fig. 6**).

**NOTE:** this setting is not valid if you are using the "Advanced" programming mode (switch 10 in ON position) where the Art. 404x jumper cannot be n=0 and the push buttons included in Art. 4204X-1 and Art. 4204X-2 are 41 and 42.

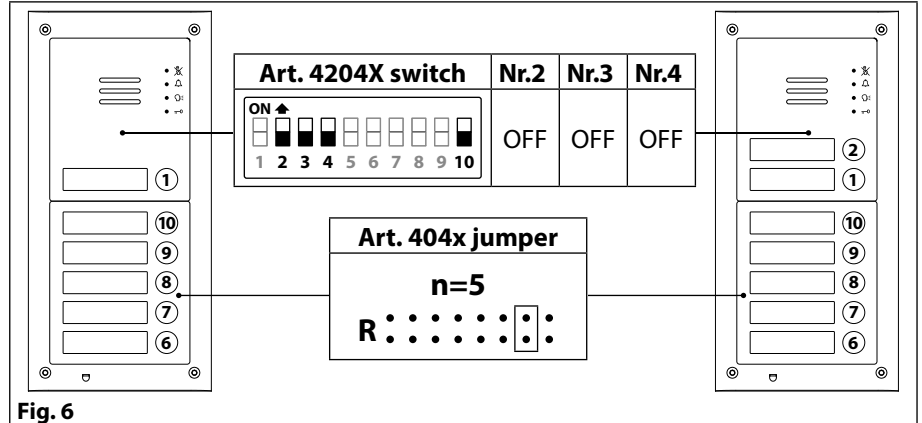

**Fig. 6**

**PROGRAMMING TAGS IN "STANDARD" PROGRAMMING MODE (SWITCH 10 IN OFF POSITION)**

**MASTER CARD**

The module is supplied with a master card. The master card is preprogrammed in the factory.

The card is used to add and delete user access tags.

If the master card is lost, a new one will need to be created using the procedure detailed further on in this manual. In this instance, it will be necessary to reprogram all the user tags. The module allows to store up to 60 user tags.

**Note:** when the master card is required, place it in front of the reader so that the middle of the card is in front of the middle of the card name holder.

**PROGRAMMING USERS TAG**

The user tags can be programmed on the module using the master card to access the programming mode:

1. Place the master card in front of the tag reader.

↳ The module emits one high-pitched "beep" sound and the LED illuminates



2. Press the call button (the lower call button in the case of a 2-button external module) "n" times where n is a value between 1 and 60 and specifies the tag number.

↳ On each press the module emits a low-pitched "beep" sound and the LED flashes.



**Note:** the external module emits a low-pitched continuous "beeping" sound if an already programmed location is selected.



3. When the desired memory location is reached the LED starts flashing waiting for a tag.



4. Place the user tag to be programmed in front of the tag reader.

↳ The module emits a low-pitched "beep" sound, the tag is programmed. The LED stops flashing and remains illuminated.

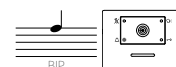

**Note:** the module emits a low-pitched continuous "beeping" sound if an already programmed location is selected.



5. Repeat steps 2 to 4 for to program further tags.

6. To exit programming mode:

- » Place the master key in front of the tag reader, or
- » Wait 10 seconds.

↳ The module emits two low-pitched "beep" sounds indicating it is back in normal operating mode.



**USING TAGS**

Place a tag in front of the tag reader:

↳ If the tag is programmed, the external module emits two high-pitched "beep" sounds and activates the relay. The LED flashes twice and the LED illuminates for the door opening time.

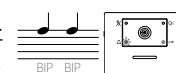





↳ If the tag is not programmed, the external module emits two low-pitched "beeping" sounds.



### DELETING A SINGLE USER TAG

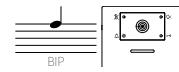

The master card is required to delete a user.

- Place the master key in front of the tag reader.
  - ↪ The module emits one high-pitched "beep" sound and the  LED illuminates.
- Press and hold the call button (the lower call button in the case of an external 2-button module).
  - ↪ The module emits a low-pitched "beeping" sound then after 1-2 seconds emits a high-pitched "beep" sound and the  LED starts flashing, release the call button.
- Press the call button (the lower call button in the case of a 2-button external module) "n" times where n is a value between 1 and 60 and specifies the memory location to delete.
  - ↪ On each press the module emits a low-pitched "beep" sound and the  LED stops flashing.
- When the  LED restarts flashing, place the master card in front of the tag reader.
  - ↪ The module emits two high-pitched "beep" sounds then the module exits programming mode.



### DELETING ALL USER TAGS

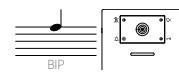

The master card is required to delete all user tags together.

- Place the master card in front of the tag reader.
  - ↪ The module emits one high-pitched "beep" sound and the  LED illuminates.
- Press and hold the call button (the lower call button in the case of an external 2-button module).
  - ↪ The module emits a low-pitched "beeping" sound then after 1-2 seconds emits a high-pitched "beep" sound and the  LED starts flashing, release the call button.
- Press and hold the call button (the lower call button in the case of a 2-button module).
  - ↪ The module emits a low-pitched "beep" sound and the  LED stops flashing.
- Place the master card in front of the tag reader while keeping the button pressed.
  - ↪ The module emits two low-pitched "beep" sounds then the module exits programming mode.



### IDENTIFYING A TAG

The master card is required to identify a programmed tag.

- Place the master card in front of the tag reader.
  - ↪ The module emits one high-pitched "beep" sound and the  LED illuminates.
- Place the tag to identify in front of the tag reader.
  - ↪ The module emits one high-pitched "beep" sound then the  LED flashes for a number of times that corresponds to the key number then the module emits another high-pitched "beep" sound and the  LED remains fixed on.
- Repeat step 2 to identify other tags.
- To exit programming mode:
  - » Place the master key in front of the tag reader, or
  - » Wait 10 seconds.
  - ↪ The module emits two low-pitched "beep" sounds to indicate it is back in normal operating mode.

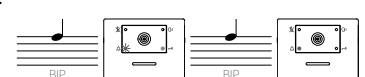
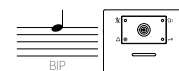

### REPROGRAMMING A MASTER CARD

**⚠ The following procedure will delete all user tags.**

If the master card is lost or damaged, a new one can be programmed using the following procedure:

- Switch off the power.
- Open the external module frame.
- Bridge the **PTE** and **GND** terminals or press and hold down the "push to exit" button, if this is wired to the external module (refer to the module's instructions).
- Switch the power back on.
  - ↪ The module emits a high-pitched "beep" sound.
- Remove the short between the **PTE** and **GND** terminals or release the "press to exit" button.
  - ↪ The module emits a high-pitched "beep" sound and the  LED starts flashing.
- Place the master tag in front of the tag reader.
  - ↪ The module emits two high-pitched "beep" sounds, then two low-pitched "beep" sounds, the master tag is programmed, all user tags have been deleted and the module exits programming mode.

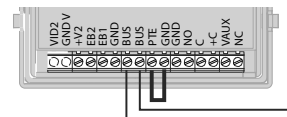

**NOTE:** for tag programming in "Advanced" programming mode (switch 10 in ON position), please refer to "VX2X00 Programmer" PC software manual.

**Art. 4204X** Digital to functional interface with built-in speaker unit & proximity reader

**HOW TO REMOVE/INSERT THE CARD NAME HOLDER**

- To avoid damage to the module front plate, mask the side that will be in contact with the screwdriver blade;
- Insert the screwdriver (flat side) into the card-holder hole as shown in **Fig. 7**;
- Move the screwdriver to the left as shown in **Fig. 8** to extract the card name holder;
- Edit the card name then replace it inside the holder and refit: insert the holder inside its housing from the left or right side then push the other side until it clips into place.

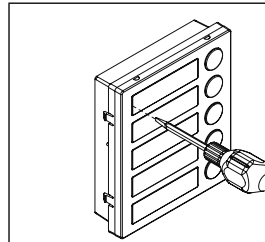

Fig. 7

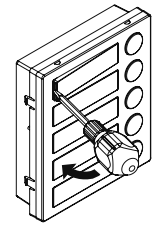

Fig. 8

**ADHESIVE GASKET PLACEMENT**

Apply the (Y) seal as shown in **Fig. 9**.

**ANTI-TAMPERING LOCKS FIXING**

Fit the anti-tampering locks (W) as shown in **Fig. 10**.

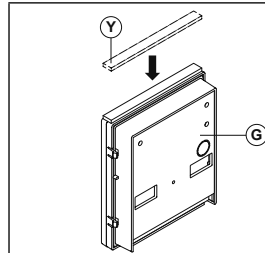

Fig. 9

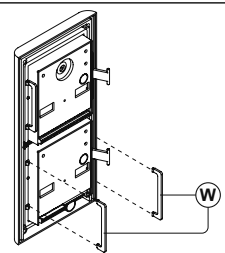

Fig. 10

**CONNECTION TERMINALS SIGNALS**

<b>A</b>	RS-485 serial interface	
<b>B</b>		
<b>D0</b>	DATA 0	<b>WIEGAND</b>
<b>D1</b>	DATA 1	
<b>LR</b>	Red denied LED status output	
<b>LG</b>	Green accept LED status output	
<b>GND</b>	Power supply ground input	
<b>+12</b>	+12Vdc power supply input	
<b>GND</b>	BUS line ground input	
<b>L</b>	BUS line data input	
<b>BS</b>	Active low input/output (busy signal)	
<b>SL</b>	Active low output (active during the call)	
<b>NO</b>	Relay normally open contact	<b>MAX 24Vac/dc 2A</b>
<b>C</b>	Relay common contact	
<b>NC</b>	Relay normally closed contact	
<b>PTE</b>	Active low input (when active enable the door open relay)	

**CLEANING OF THE PLATE**

Use a clean and soft cloth. Use moderate warm water or non-aggressive cleansers.

**Do not use:**

- abrasive liquids;
- chlorine-based liquids;
- metal cleaning products.

**TECHNICAL SPECIFICATIONS**

<b>Call buttons:</b>	Up to 42
<b>Working voltage:</b>	12 Vdc
<b>Memory TAG:</b>	up to 60 (Up to 1000 when using PC software)
<b>Power consumption:</b>	Stand-by: approx. 100mA During operation: 200mA
<b>Working Temperature:</b>	-10 +50 °C

# Art. 4204X Modulo d'interfaccia con portiere elettrico e lettore di prossimità incorporati

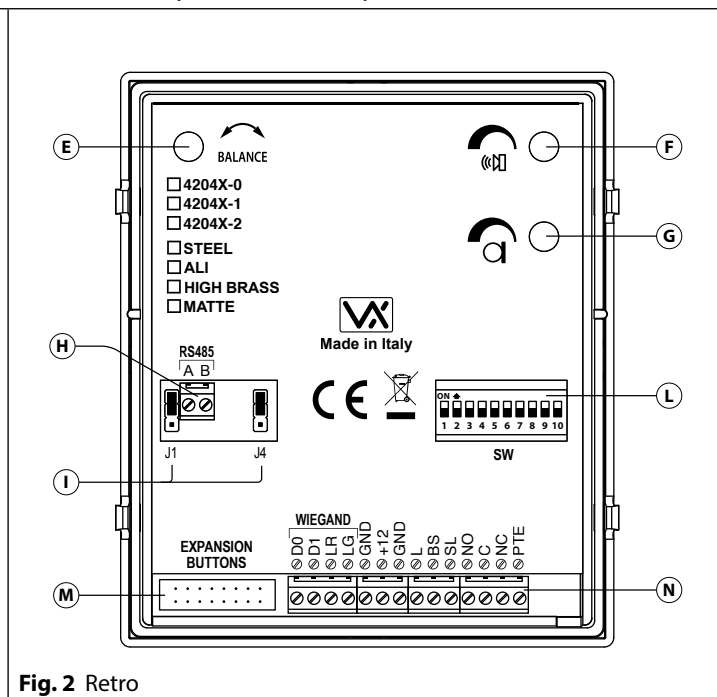
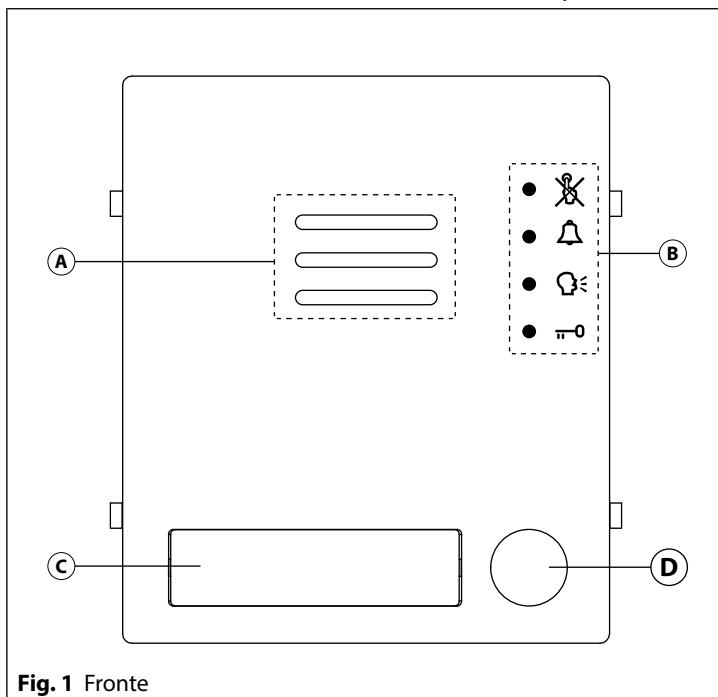

## DESCRIZIONE

L'Art. 4204X è un'unità di chiamata digitale VX2200 che permette la connessione di pulsanti tradizionali al sistema digitale VX2200. La sua elettronica si compone dell'interfaccia analogico-digitale, del portiere elettrico con 0, 1 o 2 pulsanti. Questi moduli sono inoltre equipaggiati con un lettore di chiavi di prossimità integrato. L'interfaccia permette il collegamento di 40 pulsanti tradizionali impiegando i moduli di chiamata Art. 4042, Art. 4043, Art. 4044, Art. 4045 e le relative versioni pulsanti doppi Art. 4042D, Art. 4043D, Art. 4044D e Art. 4045D.

Al numero dei pulsanti necessari alla composizione del posto esterno vanno sempre sottratti quelli presenti nel modulo (0,1 o 2 in base al modello). I pulsanti presenti nel modulo 1 o 2 (Art. 4204X-1, Art. 4204X-2), sono configurati di fabbrica rispettivamente come 1° ID Citofono o come 1° e 2° del gruppo di indirizzi impostato tramite gli switch 2, 3 e 4 del dip-switch. I moduli vanno assemblati utilizzando le scatole da incasso o superficie della serie 4000.

L'Art. 4204X funziona con tutti i citofoni e videocitofoni specifici per il sistema VX2200.

## LED

	Il primo LED (rosso) indica, se acceso, che non è possibile effettuare la chiamata perché è in corso una chiamata o una conversazione (dall'ingresso dal quale si sta chiamando o da un altro ingresso in caso d'ingressi multipli). Chiusa la conversazione, il LED si spegne segnalando che è possibile fare una nuova chiamata.
	Il secondo LED (rosso) indica, se acceso, che è in corso una chiamata. Il LED si spegne alla risposta dell'utente chiamato.
	Il terzo LED (verde) indica, se acceso, che è possibile parlare con l'utente chiamato. Il LED si spegne a fine conversazione.
	Il quarto LED (giallo) contrassegnato dal simbolo , se acceso, indica che sta avvenendo l'apertura della porta. Il LED si spegne allo scadere del tempo di apertura porta.

## LEGENDA

- (A) Altoparlante
- (B) LED di funzionamento
- (C) Porta-cartellino con lettore di prossimità integrato
- (D) Pulsante di chiamata
- (E) Bilanciamento
- (F) Volume altoparlante
- (G) Volume microfono
- (H) Morsetteria di connessione RS485
- (I) Jumper
- (L) Dip-switch a 10 vie
- (M) Connettore IDC maschio
- (N) Morsetteria di connessione

## VERSIONI DISPONIBILI

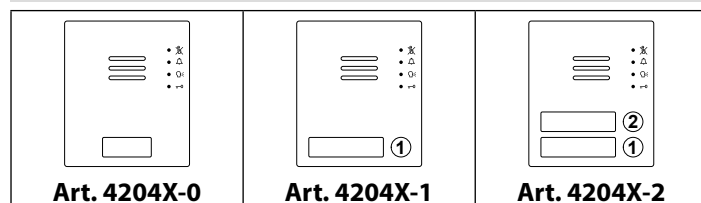

## REGOLAZIONI

	<b>Bilanciamento</b> Previene l'effetto Larsen su conversazione audio bidirezionale. Rif. <b>Regolazione della fonia</b> sul manuale tecnico "VX2200 - Norme generali di installazione"
	<b>Volume altoparlante</b> Regolazione del volume dell'altoparlante. Ruotare in senso orario per diminuire o antiorario per aumentare
	<b>Volume microfono</b> Regolazione del volume del microfono. Ruotare in senso orario per diminuire o antiorario per aumentare



## PROGRAMMAZIONE

La programmazione è esclusivamente permessa attraverso la configurazione dei 4 jumper e del banco dip-switch a 10 vie (con dip 10 in posizione OFF per la modalità standard) accessibili dal retro del modulo e permette di programmare:

- L'unità come Master o Slave (switch 1);
- Il gruppo dei 40 pulsanti (switch 2, 3 e 4);
- Il tempo di conversazione (switch 5);
- Il tempo di apertura porta (switch 6);
- Il numero del dispositivo (switch 7,8,9);
- La modalità di programmazione (switch 10);
- La modalità operativa del relè apri-porta - contatti puliti o scarica capacitiva (J1);
- Tono conferma chiamata (J4).

## PROGRAMMAZIONE DEL GRUPPO DI 40 PULSANTI

Gli switch 2, 3 e 4 definiscono l'intervallo degli "Identificativi Citofono" generati dalla pressione dei pulsanti collegati all'unità. Ad esempio con i dip-switch 2, 3 e 4 impostati su OFF, i pulsanti dell'Art. 404x collegato al connettore IDC dell'Art. 4204X genera l'ID CITOFONO 1, mentre lo stesso pulsante, con il dip-switch 2 ON e il dip-switch 3 e 4 OFF, genererà l'ID CITOFONO 41.

Switch	Nr.2	Nr.3	Nr.4	Nr.10	Impostazione	m**
	OFF	OFF	OFF	OFF	=1..40	0
	ON	OFF	OFF	OFF	=41..80	40
	OFF	ON	OFF	OFF	=81..120	80
	ON	ON	OFF	OFF	=121..160	120

\* Codice porta speciale riservato ad applicazioni con centralino.

\*\* Gruppo di indirizzi pulsanti.

## PROGRAMMAZIONE DEL TEMPO DI CONVERSAZIONE

Switch	Nr.5	Nr.10	Impostazione
	OFF	OFF	= 1 minuto
	ON	OFF	= 2 minuti

## PROGRAMMAZIONE DEL NUMERO DI DISPOSITIVO

Switch	Nr.7	Nr.8	Nr.9	Nr.10	Impostazione
	OFF	OFF	OFF	OFF	=1
	ON	OFF	OFF	OFF	=2
	OFF	ON	OFF	OFF	=3
	ON	ON	OFF	OFF	=4

Il numero di dispositivo viene utilizzato dal centralino di portineria per indicare da quale posto esterno è arrivata la chiamata e per l'auto-accensione dagli interni.

## CONFIGURAZIONE DELL'UNITÀ COME MASTER O SLAVE

Switch	Nr.1	Nr.10	Impostazione
	OFF	OFF	= Slave
	ON	OFF	= Master (default)

Switch	Nr.2	Nr.3	Nr.4	Nr.10	Impostazione	m**
	OFF	OFF	ON	OFF	=161..180	160
	ON	OFF	ON	OFF	=1..40 Codice porta speciale*	0
	OFF	ON	ON	OFF	=1..40 MAIN Blk1	0
	ON	ON	ON	OFF	=1..40 MAIN Blk1 Codice porta speciale*	0

## PROGRAMMAZIONE DEL TEMPO DI APERTURA PORTA

Switch	Nr.6	Nr.10	Impostazione
	OFF	OFF	= 1 secondo
	ON	OFF	= 6 secondi

Switch	Nr.7	Nr.8	Nr.9	Nr.10	Impostazione
	OFF	OFF	ON	OFF	=5
	ON	OFF	ON	OFF	=6
	OFF	ON	ON	OFF	=7
	ON	ON	ON	OFF	=8

**MODALITÀ DI PROGRAMMAZIONE**

Lo switch 10 imposta la modalità di programmazione: "Standard" (switch in posizione OFF) o "Avanzata" (switch in posizione ON).

In modalità "Standard" sono valide le impostazioni effettuate tramite gli switch da 1 a 9.

In modalità "Avanzata" sono valide le programmazioni fatte tramite il programma per PC "VX2X00 Programmer" collegato via RS485 del dispositivo attraverso l'interfaccia Art. 481.

**Si prega di notare che nel secondo caso la programmazione effettuata tramite gli switch da 1 a 9 sarà ignorata.**

Switch	Nr.10	Impostazione
	OFF	Modalità di programmazione "Standard"
	ON	Modalità di programmazione "Avanzata"

**TONO CONFERMA CHIAMATA**

J4	Modalità
	Basso
	Alto

**NOTE DI PROGRAMMAZIONE**

Nel caso di una errata configurazione Master/Slave (Dip-switch nr.1), si possono verificare i seguenti inconvenienti:

- a. Se l'unità deve essere Master, ma viene configurata come Slave, viene segnalato l'errore con un segnale acustico intermittente fino alla risoluzione del problema;
- b. Se l'unità deve essere Slave, ma viene configurata come Master, si avrà uno squilibrio dell'impedenza dell'impianto che si potrebbe manifestare attraverso dei rumori (effetto "Larsen"); i rumori spariranno alla risoluzione del problema.

**CONFIGURAZIONE PULSANTI DI CHIAMATA**

Per il valore di m fare riferimento alla tabella del paragrafo "Programmazione del gruppo di 40 pulsanti" a pag.pag. 9.

**NOTA:** Nella modalità di programmazione "Avanzata" con lo switch 10 in posizione ON, il codice indirizzo generato da ogni singolo pulsante di chiamata dipende dalla programmazione effettuata tramite il programma per PC "VX2X00 Programmer" dove sono considerati i numeri da 1 a 40 per i moduli di espansione pulsantiera e 41 e 42 i pulsanti inclusi negli Art. 4204X-1 e Art. 4204X-2.

L'indirizzamento dei pulsanti dipende dalla posizione dei jumpers e dal gruppo di pulsanti selezionato sul portiere (m).

La tabella sottostante mostra il numero assegnato ai pulsanti di chiamata in base alla posizione del jumper.

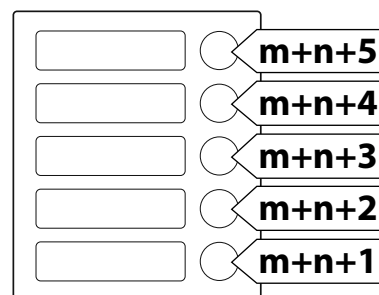

Fila singola m=0				Fila doppia m=0			
<b>n=0</b> R : : : : : 	<b>n=5</b> R : : : : : 	<b>n=10</b> R : : : : : 	<b>n=15</b> R : : : : : 	<b>n=0</b> R : : : : : 	<b>n=10</b> R : : : : : 	<b>n=20</b> R : : : : : 	<b>n=30</b> R : : : : : 
<b>n=20</b> R : : : : : 	<b>n=25</b> R : : : : : 	<b>n=30</b> R : : : : : 	<b>n=35</b> R : : : : : 	<b>L : : : : : n=5</b> 	<b>L : : : : : n=15</b> 	<b>L : : : : : n=25</b> 	<b>L : : : : : n=35</b> 

**Nota:** quando si utilizza un modulo a fila doppia, fare attenzione a posizionare i jumper in posizione diversa per avere indirizzi diversi per i pulsanti del lato destro e del lato sinistro.

**NOTA:** per la modalità di programmazione dei pulsanti "Avanzata" (switch 10 in posizione ON), si prega di fare riferimento al manuale del programma per PC "VX2X00 Programmer".

**ALIMENTAZIONE**

Per dare alimentazione al modulo collegare uno dei connettori maschio IDC al connettore maschio IDC del modulo portiere elettrico attraverso il cavo flat fornito a corredo. Ulteriori moduli di espansione possono essere collegati tramite il connettore maschio IDC libero del precedente modulo d'espansione (**Fig. 3**).

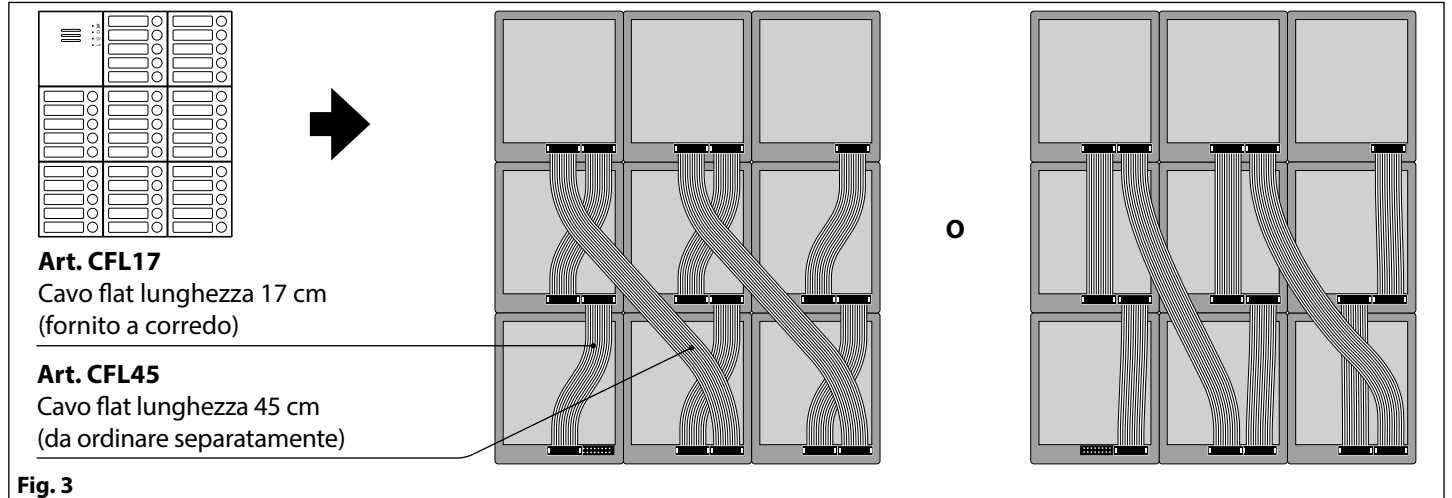

**Fig. 3**

**COME COLLEGARE LA SERRATURA ELETTRICA**

Il relè "apri-porta" può operare nel modo "contatti puliti" o nel modo "scarica capacitiva":

- Nel modo "contatti puliti" il relè funziona nella maniera classica, è necessario un alimentatore o una fonte di alimentazione per la serratura (12-24Vac/dc 2A max) e la durata di attivazione dipende dal tempo d'apertura porta programmato.
- Nel modo "scarica capacitiva" i contatti del relè, al momento dell'attivazione, alimentano direttamente la serratura (12Vac/dc 1A max) per un istante. Non è richiesto un alimentatore per la serratura e il tempo d'apertura porta programmato non influisce sul tempo di attivazione.

J1	Modalità
	Relè con contatti puliti
	Scarica capacitiva *

**\* NOTA: nella modalità "scarica capacitiva" il tempo del relè non può essere più di 6 secondi per evitare un probabile sovraccarico del dispositivo.**

A causa del possibile deterioramento delle prestazioni meccaniche della serratura elettrica, la "scarica capacitiva", col tempo, può incorrere in malfunzionamenti dovuti appunto alla serratura. Nel caso in cui la serratura venga impiegata in ambienti particolarmente polverosi o comunque particolarmente esposti agli agenti atmosferici, si consiglia di utilizzare il relè "apri-porta" nel modo "contatti puliti".

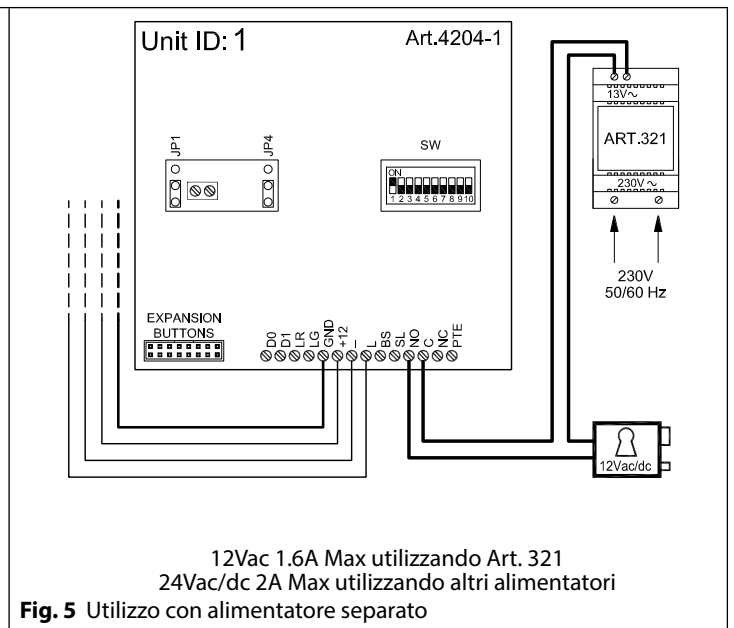
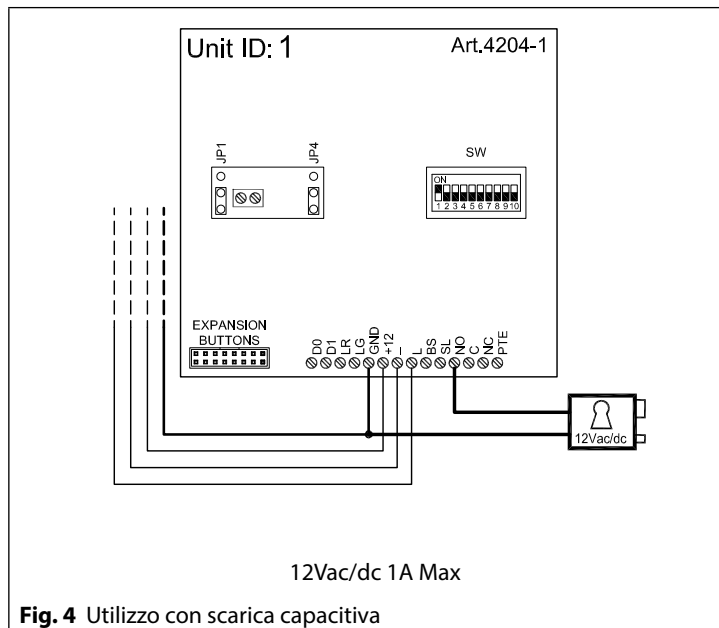

**FUNZIONAMENTO**

L'Art. 4204X, dopo le opportune impostazioni e gli adeguati collegamenti dei pulsanti, genera, alla pressione di ciascun pulsante collegato, un codice che corrisponde all'ID CITOFONO (l'indirizzo programmato sul dip-switch ad 8 vie interno alle periferiche) del citofono o videocitofono situato all'interno dell'appartamento che si desidera chiamare.

**Art. 4204X** Modulo d'interfaccia con portiere elettrico e lettore di prossimità incorporati**PER CHIAMARE UN UTENTE**

Premere il pulsante relativo all'utente che si desidera chiamare: se il sistema è occupato sarà segnalato da 5 beep rapidi, altrimenti la chiamata sarà scandita da un segnale acustico a lenta intermittenza, interrotto dalla risposta dell'utente o dallo scadere dell'intervallo del tempo di conversazione (tempo programmabile) o dalla pressione prolungata (2sec circa) di un pulsante di chiamata. L'apertura della porta è segnalata da un breve segnale acustico intermittente e dall'accensione del relativo LED. In caso di pressione di un tasto sbagliato o di mancata risposta, una nuova chiamata può cancellare quella precedente.

**NOTE DI INSTALLAZIONE**

Quando si utilizzano moduli d'espansione pulsantiera (Art. 404x) in abbinamento a portieri con pulsanti incorporati (Art. 4204X-1, Art. 4204X-2), configurare opportunamente i moduli d'espansione pulsantiera in maniera tale da evitare sovrapposizione di indirizzi di chiamata in quanto gli indirizzi dei pulsanti incorporati sono fissi ( ).

**NOTA:** questa impostazione non è valida se si sta utilizzando la modalità di programmazione "Avanzata" (switch 10 in posizione ON) dove il jumper dell'Art. 404x non può essere n=0 ed i pulsanti di chiamata inclusi negli Art. 4204X-1 e Art. 4204X-2 sono 41 e 42.

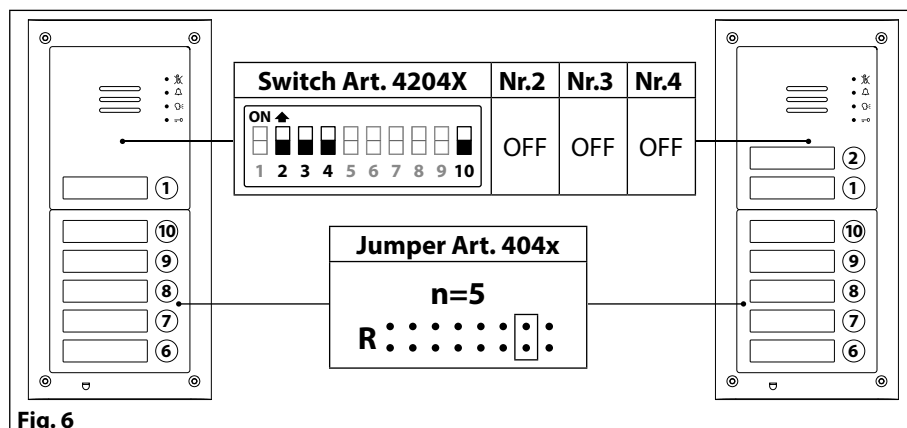

Fig. 6

**PROGRAMMAZIONE DEI TAG IN MODALITÀ PROGRAMMAZIONE "STANDARD" (SWITCH 10 IN POSIZIONE OFF)****TAG MASTER**

Il modulo viene fornito con un tag master. Il tag master è programmato in fabbrica, è di colore bianco per essere individuato facilmente. Questo tag permette di effettuare le operazioni di programmazione o di cancellazione dei tag utenti.

In caso di smarrimento del tag master, sarà necessario ordinarne uno nuovo e seguire una procedura specifica per programmarlo sul modulo. In questo caso, sarà necessario riprogrammare tutti i tag utenti. Il modulo consente di memorizzare fino a 60 chiavi utente.

**Nota:** quando richiesto dal modulo, posizionare il tag master di fronte al lettore in modo che il centro della carta sia di fronte al centro del porta cartellino.

**TAG UTENTE**

La programmazione dei tag utenti viene eseguita sul modulo utilizzando il tag master per aprire la modalità di programmazione:

1. Posizionare il tag master davanti al lettore di tag.

↳ Il modulo emette un "bip" acuto ed il LED si accende.

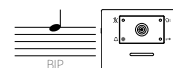

2. Premere il pulsante di chiamata (il pulsante di chiamata in basso nel caso di un modulo con 2 pulsanti) "n" volte dove "n" è un valore compreso tra 1 e 60 e specifica il numero del tag.

↳ Ad ogni pressione il modulo esterno emette un "bip" basso ed il LED si accende.



**Nota:** il modulo esterno emette un "bip" basso continuo se viene selezionata una posizione già programmata.



3. Il LED inizia a lampeggiare in attesa di un tag.



4. Posizionare il tag da programmare davanti al lettore di tag

↳ Il modulo esterno emette un "bip" basso, il tag è programmato.

Il LED finisce di lampeggiare e rimane acceso.



**Nota:** il modulo esterno emette un "bip" basso continuo se viene selezionata una posizione già programmata.



5. Ripetere i passi da 2 a 4 per ogni tag da programmare.

6. Per uscire dalla modalità programmazione:

» mettere il tag master davanti al lettore di tag, o

» attendere 10 secondi dopo l'ultima programmazione.

↳ Il modulo emette due "bip" bassi per indicare il suo stato in modalità di utilizzo.

**UTILIZZO DEI TAG**

Presentare un tag davanti al lettore di tag:

↳ Se il tag è programmato, il modulo emette due "bip" acuti e il relè viene attivato. Il LED lampeggia due volte ed il LED si accende per il tempo della apertura porta.







↳ Se il tag non è programmato, il modulo emette due "bip" bassi e il relè non viene attivato.





**CANCELLAZIONE DI UN SINGOLO TAG UTENTE**

La cancellazione della programmazione di un tag utenti viene eseguita sul modulo utilizzando il tag master per avviare la procedura:

1. Posizionare il tag master davanti al lettore di tag.  
↳ Il modulo esterno emette un "bip" acuto ed il LED  si accende.
2. Premere e mantenere premuto il pulsante di chiamata (il pulsante di chiamata in basso nel caso di un modulo con 2 pulsanti)  
↳ Il modulo esterno emette un "bip" basso e dopo 1-2 secondi emette un "bip" acuto ed il LED  inizia a lampeggiare. Rilasciare il pulsante di chiamata.
3. Premere il pulsante di chiamata (il pulsante di chiamata in basso nel caso di un modulo con 2 pulsanti) "n" volte dove "n" è un valore compreso tra 1 e 60 e specifica la posizione di memoria da cancellare.  
↳ Ad ogni pressione il modulo esterno emette un "bip" basso ed il LED  smette di lampeggiare.
4. Quando il LED  ricomincia a lampeggiare, posizionare il tag master davanti al lettore di tag.  
↳ Il modulo emette due "bip" acuti ed esce dalla modalità programmazione.



**CANCELLAZIONE DI TUTTI I TAG UTENTE**

La cancellazione della programmazione di tutti i tag utenti viene eseguita sul modulo utilizzando il tag master per avviare la procedura:

1. Posizionare il tag master davanti al lettore di tag.  
↳ Il modulo esterno emette un "bip" acuto ed il LED  si accende.
2. Premere e mantenere premuto il pulsante di chiamata (il pulsante di chiamata in basso nel caso di un modulo con 2 pulsanti).  
↳ Il modulo esterno emette un "bip" basso e dopo 1-2 secondi emette un "bip" acuto ed il LED  inizia a lampeggiare. Rilasciare il pulsante di chiamata.
3. Premere e mantenere premuto il pulsante di chiamata (il pulsante di chiamata in basso nel caso di un modulo con 2 pulsanti).  
↳ Il modulo esterno emette un "bip" basso ed il LED  smette di lampeggiare.
4. Posizionare il tag master davanti al lettore di tag mentre si tiene premuto il pulsante.  
↳ Il modulo emette due "bip" bassi ed esce dalla modalità programmazione.

**IDENTIFICARE UN TAG**

L'identificazione di un tag viene eseguita sul modulo utilizzando il tag master per avviare la procedura:

1. Posizionare il tag master davanti al lettore di tag.  
↳ Il modulo esterno emette un "bip" acuto ed il LED  si accende.
2. Posizionare il tag da identificare davanti al lettore di tag.  
↳ Il modulo esterno emette un "bip" acuto ed il LED  inizia a lampeggiare per un numero di volte corrispondente al numero chiave quindi il modulo esterno emette nuovamente un "bip" acuto ed il LED  rimane acceso.
3. Ripetere di nuovo il passo 2 per identificare altri tag.
4. Per uscire dalla modalità programmazione:
  - » Mettere il tag master davanti al lettore di tag, o
  - » Attendere 10 secondi dopo l'ultima programmazione.
 ↳ Il modulo emette due "bip" bassi per indicare il suo stato in modalità di utilizzo..

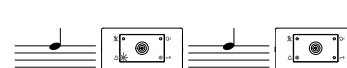
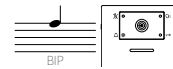
**RIPROGRAMMAZIONE DI UN TAG MASTER**

**⚠ La seguente procedura cancellerà le programmazioni su tutti i badge utenti.**

Se il tag master è stato smarrito o danneggiato, è possibile programmarne uno nuovo osservando la seguente procedura:

1. Togliere l'alimentazione.
2. Aprire la scatola del modulo.
3. Fare un ponte tra i morsetti **PTE** e **GND** o premere continuamente il pulsante "premere per uscire" se questo è collegato al modulo (vedere la Guida all'installazione del modulo).
4. Ripristinare l'alimentazione.  
↳ Il modulo emette un "bip" acuto.
5. Togliere il ponte tra i morsetti **PTE** e **GND** o rilasciare il pulsante "premere per uscire".  
↳ Il modulo emette un "bip" acuto ed il LED  inizia a lampeggiare.
6. Presentare il nuovo tag master davanti al lettore di tag.  
↳ Il modulo emette due "bip" acuti, poi due "bip" bassi, il tag master è programmato, la programmazione di tutti i tag utenti è cancellata e il modulo esce dalla modalità programmazione.

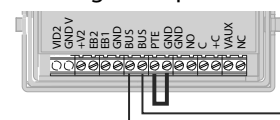

**NOTA:** per la modalità di programmazione delle chiavi di prossimità "Avanzata" (switch 10 in posizione ON), si prega di fare riferimento al manuale del programma per PC "VX2X00 Programmer".

**Art. 4204X** Modulo d'interfaccia con portiere elettrico e lettore di prossimità incorporati**RIMOZIONE/INSERIMENTO DEL PORTA-CARTELLINO**

- Per evitare ammaccature della placca frontale, proteggere il lato che verrà in contatto con la lama del cacciavite utilizzando una striscia di nastro isolante;
- Inserire il cacciavite (lato piatto della lama) nell'apposita fessura del porta cartellino come mostrato in **Fig. 7**;
- Fare leva con il cacciavite come mostrato in **Fig. 8** per rimuovere il porta-cartellino (fare attenzione a non ammaccare la placca);
- Modificare il cartellino e riporlo all'interno del porta-cartellino quindi riposizionare lo stesso al suo posto inserendolo nel suo alloggiamento dal lato destro o sinistro e premendo il lato rimasto libero fino all'aggancio (compiendo un movimento contrario a quello fatto per estrarlo).

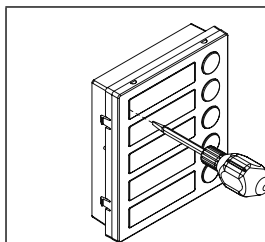

Fig. 7

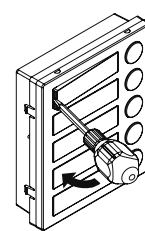

Fig. 8

**APPLICAZIONE GUARNIZIONE ADESIVA**

Applicare la guarnizione adesiva (Y) come mostrato in **Fig. 9**.

**INSERIMENTO FERMI ANTI-EFFRAZIONE**

Inserire i fermi anti-effrazione (W) come mostrato in **Fig. 10**.

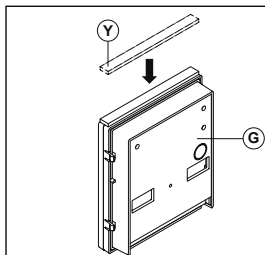

Fig. 9

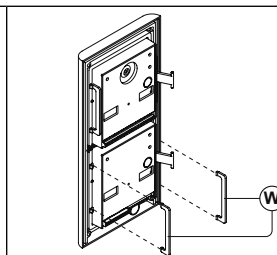

Fig. 10

**SEGNALI MORSETTIERA DI CONNESSIONE**

<b>A</b>	Interfaccia seriale RS-485	
<b>B</b>		
<b>D0</b>	DATA 0	<b>WIEGAND</b>
<b>D1</b>	DATA 1	
<b>LR</b>	LED rosso rifiuto stato output	
<b>LG</b>	LED verde accettazione stato output	
<b>GND</b>	Ingresso massa di alimentazione GND	
<b>+12</b>	Ingresso alimentazione +12Vdc	
<b>GND</b>	Linea BUS ingresso massa	
<b>L</b>	Linea BUS ingresso dati	
<b>BS</b>	Ingresso/Uscita di tipo attivo basso (segnale busy)	
<b>SL</b>	Uscita di tipo attivo basso (attiva durante la chiamata)	
<b>NO</b>	Relè contatto normalmente aperto	<b>MAX 24Vac/ dc 2A</b>
<b>C</b>	Relè contatto comune	
<b>NC</b>	Relè contatto normalmente chiuso	
<b>PTE</b>	Ingresso di tipo attivo basso (quando attivo abilita il relè apri-porta)	

**PULIZIA DELLA PLACCA**

Usare un panno morbido e pulito. Usare acqua tiepida o un detersivo non aggressivo.

**Non usare:**

- prodotti abrasivi;
- prodotti contenenti cloro;
- prodotti per la pulizia dei metalli.

**SPECIFICHE TECNICHE**

<b>Pulsanti di chiamata:</b>	Fino a 42
<b>Tensione di lavoro:</b>	12 Vdc
<b>Memoria TAG:</b>	fino a 60 (fino a 100 utilizzando il software PC)
<b>Assorbimento massimo:</b>	Stand-by: circa 100mA In funzione: 200mA
<b>Temperatura di lavoro:</b>	-10 +50 °C

# Art.5178

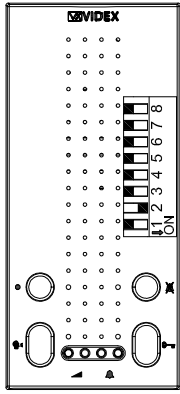

Address N.2

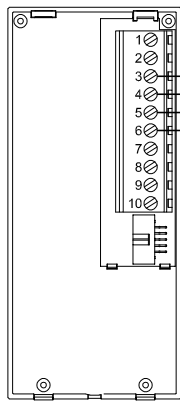

Next devices

Art.KRA78  
Address N.3

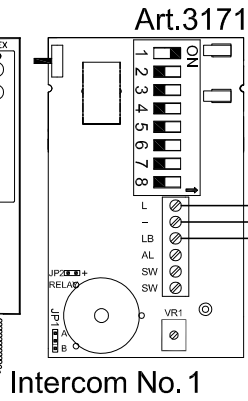
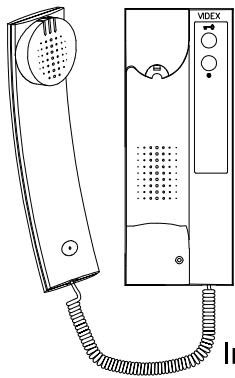
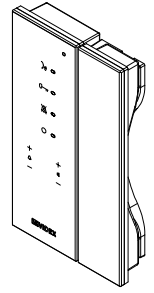
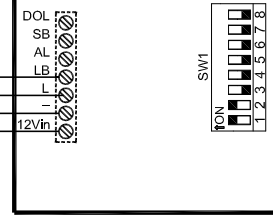

Intercom No. 1

Local Bell

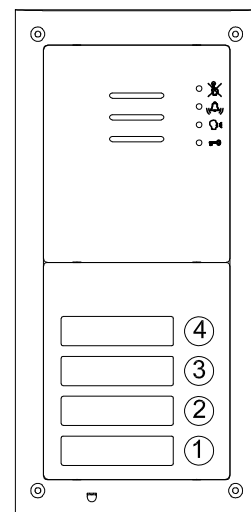
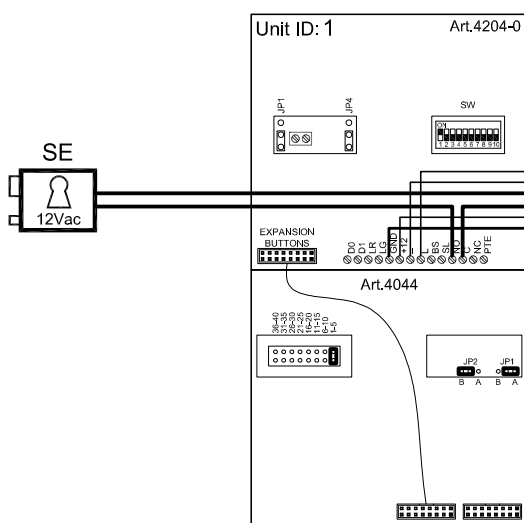
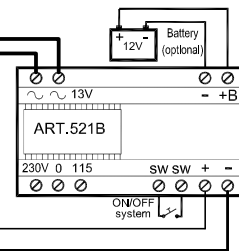

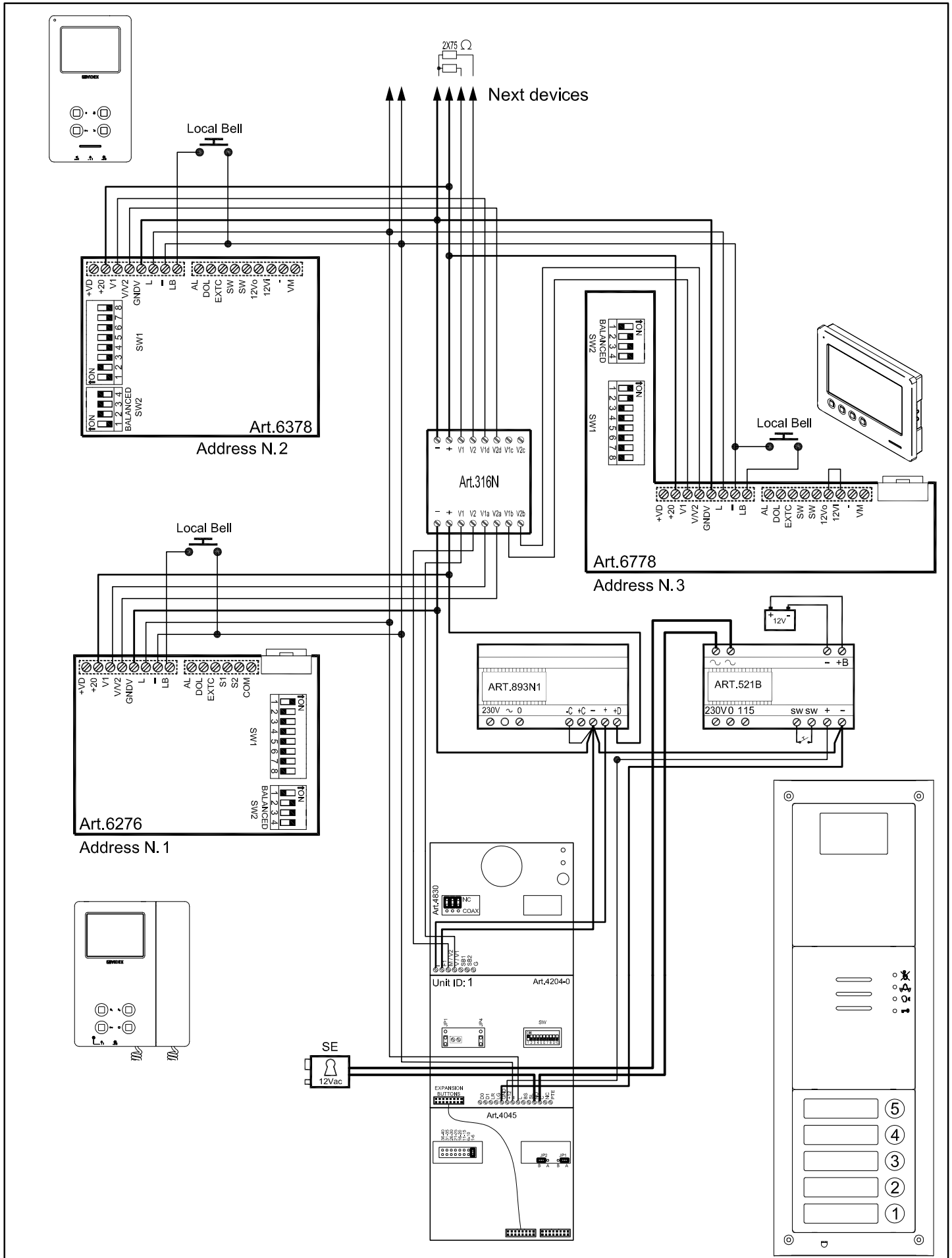

Titolo:		Data creazione:		Foglio	
---		15/01/2020		1 / 1	
Titolo:		Data modifica:			
---		16/01/2020			
Videx Electronics S.p.A.		Autore:		Roberto Gambini	
Via del Lavoro 1, 63846 Monte Giberto (FM)		Cod. File:		224kau027a.dwg	
Phone: +39 0734 631669 - Fax +39 0734 631669		Notes:			
www.videx.it - Info@videx.it		Note:			



Titolo:		Data creazione: 16/01/2020		Foglio 1 / 1	
Titolo:		Data modifica: 16/01/2020			
Videx Electronics S.p.A. Via del Lavoro 1, 63846 Monte Giberto (FM) Phone: +39 0734 631669 - Fax +39 0734 631669 www.videx.it - Info@videx.it		Autore: Roberto Gambini		Cod.Fil: 224kvd149a.dwg	
Notes:					
Note:					

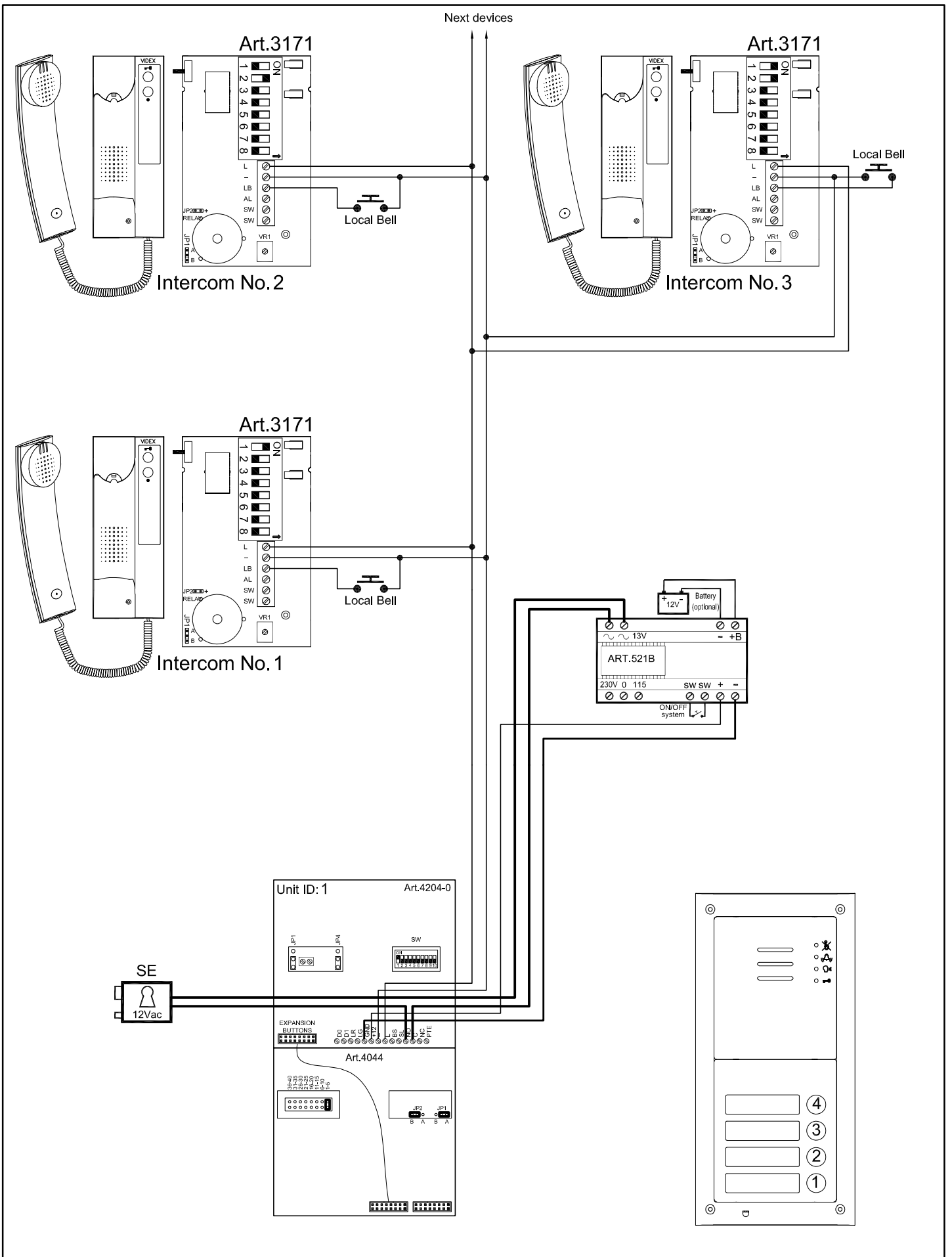



Title:		Data creazione:	29/01/2020	Foglio	1 / 1
Titolo:		Data modifica:	29/01/2020		
 <b>Videx Electronics S.p.A.</b> Via del Lavoro 1, 63846 Monte Giberto (FM) Phone: +39 0734 631669 - Fax +39 0734 631669 www.videx.it - info@videx.it	Notes:	Autore:			
	Notes:	Roberto Gambini			
	Notes:	Cod. File: 224kau027b.dwg			



**ENG DISPOSAL**

In accordance with the Legislative Decree no. 49 of 14 March 2014 "Implementation of the Directive 2012/19/EU on waste electrical and electronic equipment (WEEE)".

The crossed-out bin symbol on the equipment or on the packaging indicates that when the product reaches the end of its lifetime, it must be collected separately from mixed municipal waste. The user must, therefore, dispose of the equipment at the end of its lifetime in the suitable waste collection centres or bring it to the retailer during the purchase of a new equipment of equivalent type at the ratio of one-to-one. Furthermore, the user is allowed to dispose of the WEEEs of very small size (domestic appliances without any external dimension exceeding 25 cm (9.84 inches) for free to the retailers, without any purchase obligation. The correct waste disposal of the WEEEs contributes to their reuse, recycling and recovery and avoids potential negative effects on the environment and human health due to the possible presence of dangerous substances within them.

**ITA SMALTIMENTO**

Ai sensi del Decreto Legislativo 14 marzo 2014, n° 49 "Attuazione della direttiva 2012/19/UE sui rifiuti di apparecchiature elettriche ed elettroniche (RAEE)".

Il simbolo del cassonetto barrato riportato sull'apparecchiatura o sulla sua confezione indica che il prodotto alla fine della propria vita utile deve essere raccolto separatamente dagli altri rifiuti urbani misti. L'utente dovrà, pertanto, conferire l'apparecchiatura giunta a fine vita presso gli idonei centri di raccolta differenziata oppure riconsegnarla al rivenditore al momento dell'acquisto di una nuova apparecchiatura di tipo equivalente, in ragione di uno a uno. L'utente ha, inoltre, la possibilità di conferire gratuitamente presso i distributori, senza alcun obbligo di acquisto, per i RAEE di piccolissime dimensioni (per le apparecchiature di tipo domestico con nessuna dimensione esterna superiore a 25 cm). L'adeguata raccolta differenziata dei RAEE contribuisce al loro riutilizzo, riciclaggio e recupero ed evita potenziali effetti negativi sull'ambiente e sulla salute umana dovuti alla eventuale presenza di sostanze pericolose al loro interno.

**FRA ÉLIMINATION**

Conformément au décret législatif n° 49 du 14 mars 2014 relatif à l'« Application de la directive 2012/19 / UE relative aux déchets d'équipements électriques et électroniques (DEEE) ».

Le symbole de la poubelle barrée sur l'équipement ou sur son emballage indique que le produit en fin de vie utile doit être collecté séparément des autres déchets municipaux en mélange. L'utilisateur doit donc remettre l'équipement en fin de vie aux centres de collecte appropriés ou le restituer au revendeur lors de l'achat d'un nouveau type d'équipement équivalent, dans le rapport de un à un. De plus, l'utilisateur a la possibilité de conférer gratuitement aux distributeurs, sans aucune obligation d'achat, de très petits DEEE (pour les appareils ménagers sans dimensions extérieures supérieures à 25 cm). La collecte séparée adéquate des DEEE contribue à leur réutilisation, leur recyclage et leur valorisation et évite les éventuels effets négatifs sur l'environnement et la santé humaine en raison de la présence possible de substances dangereuses dans ceux-ci.

**SPA ELIMINACIÓN**

De conformidad con el Decreto legislativo n. 49 de 14 de marzo 2014 "Aplicación de la Directiva 2012/19/UE relativa a residuos de aparatos eléctricos y electrónicos (RAEE)".

El símbolo del contenedor tachado indicado sobre los aparatos o sobre los embalajes señala que el producto al final de su vida útil debe ser recogido separadamente de otros residuos municipales mezclados. Por tanto, el usuario deberá conferir los aparatos al final de su vida útil en los apropiados centros de recogida selectiva o devolverlos al revendedor al momento de la compra de nuevos aparatos equivalentes, en una relación de uno a uno. Además, el usuario tiene la posibilidad de entregar sin cargo a los distribuidores, sin ninguna obligación de compra, los RAEEs muy pequeños (para electrodomésticos sin dimensiones externas superiores a 25 cm).

La recogida selectiva apropiada de los RAEEs contribuye a su reutilización, reciclaje y valorización y evita potenciales impactos negativos sobre el medio ambiente y la salud humana debidos a la posible presencia de sustancias peligrosas dentro de ellos.

**NLD VERWIJDERING**

In overeenstemming met het Wetsbesluit nr. 49 van 14 maart 2015 "Implementatie van de Richtlijn 2012/19/EU inzake afgedankte elektrische en elektronische apparaten (AEEA)".

Het doorgekruiste vuilnisbaksymbool op het apparaat of de verpakking geeft aan dat het product aan het einde van zijn levensduur niet samen met het gewone huisvuil weggegooid mag worden. De gebruiker moet het apparaat aan het einde van zijn levensduur inleveren bij een gepast inzamelpunt of de winkel waar hij een nieuw apparaat van een gelijksoortig type zal kopen. De gebruiker kan tevens AEEA's van een zeer klein formaat (huishoudapparaten met een buitenafmeting kleiner dan 25 cm (9,84 inch)) gratis en zonder enige aankoopverplichting bij handelaars inleveren. Een juiste verwijdering van AEEA's draagt bij tot hergebruik, recycling en terugwinning, en voorkomt potentiële negatieve effecten op het milieu en de menselijke gezondheid door de mogelijke aanwezigheid van gevaarlijke stoffen.

<b>MANUFACTURER</b> <b>FABBRICANTE</b> <b>FABRICANT</b> <b>FABRICANTE</b> <b>FABRIKANT</b> الشركة المصنعة	<b>VIDEX ELECTRONICS S.P.A.</b> Via del Lavoro, 1 63846 Monte Giberto (FM) Italy Tel (+39) 0734 631669 Fax (+39) 0734 632475 www.videx.it - info@videx.it	
<b>CUSTOMER SUPPORT</b> <b>SUPPORTO CLIENTI</b> <b>SUPPORTS CLIENTS</b> <b>ATENCIÓN AL CLIENTE</b> <b>KLANTENDIENST</b> خدمة العملاء	<b>VIDEX ELECTRONICS S.P.A.</b> www.videx.it - technical@videx.it Tel: +39 0734-631669 Fax: +39 0734-632475	UK Customers only: <b>VIDEX SECURITY LTD</b> www.videxuk.com Tech Line: 0191 224 3174 Fax: 0191 224 1559

*Main UK office:*

**VIDEX SECURITY LTD**  
1 Osprey Trinity Park  
Trinity Way  
LONDON E4 8TD  
Phone: (+44) 0370 300 1240  
Fax: (+44) 020 8523 5825  
www.videxuk.com  
marketing@videxuk.com

*Northern UK office:*

**VIDEX SECURITY LTD**  
Unit 4-7  
Chillingham Industrial Estate  
Chapman Street  
NEWCASTLE UPON TYNE - NE6 2XX  
Tech Line: (+44) 0191 224 3174  
Phone: (+44) 0370 300 1240  
Fax: (+44) 0191 224 1559

*Greece office:*

**VIDEX HELLAS Electronics**  
48 Filolaou Str.  
11633 ATHENS  
Phone: (+30) 210 7521028  
(+30) 210 7521998  
Fax: (+30) 210 7560712  
www.videx.gr  
videx@videx.gr

*Danish office:*

**VIDEX DANMARK**  
Hammershusgade 15  
DK-2100 COPENHAGEN  
Phone: (+45) 39 29 80 00  
Fax: (+45) 39 27 77 75  
www.videx.dk  
videx@videx.dk

*Benelux office:*

**NESTOR COMPANY NV**  
E3 laan, 93  
B-9800 Deinze  
Phone: (+32) 9 380 40 20  
Fax: (+32) 9 380 40 25  
www.videx.be  
info@videx.be

*Dutch office:*

**NESTOR COMPANY BV**  
Business Center Twente (BCT)  
Grotestraat, 64  
NL-7622 GM Borne  
www.videxintercom.nl  
info@videxintercom.nl



The product is CE marked demonstrating its conformity and is for distribution within all member states of the EU with no restrictions. This product follows the provisions of the European Directives 2014/30/EU (EMC); 2014/35/EU (LVD); 2011/65/EU (RoHS); CE marking 93/68/EEC.

Il prodotto è marchiato CE a dimostrazione della sua conformità e può essere distribuito liberamente all'interno dei paesi membri dell'Unione Europea UE. Questo prodotto è conforme alle direttive Europee: 2014/30/UE (EMC); 2014/35/UE (LVD); 2011/65/UE (RoHS); marcatura CE 93/68/EEC.

Le produit est marqué CE à preuve de sa conformité et peut être distribué librement à l'intérieur des pays membres de l'union européenne EU. Ce produit est conforme aux directives européennes 2014/30/EU (EMC); 2014/35/EU (LVD); 2011/65/EU (RoHS); marquage CE 93/68/EEC.

El producto lleva la marca CE que demuestra su conformidad y puede ser distribuido en todos los estados miembros de la unión europea UE. Este producto cumple con las Directivas Europeas 2014/30/EU (EMC); 2014/35/EU (LVD); 2011/65/EU (RoHS); marca CE 93/68/EEC.

Het product heeft de CE-markering om de conformiteit ervan aan te tonen en is bestemd voor distributie binnen de lidstaten van de EU zonder beperkingen. Dit product volgt de bepalingen van de Europese Richtlijnen 2014/30/EU (EMC); 2014/35/EU (LVD); 2011/65/EU (RoHS); CE-markering 93/68/EEG.

يحمل المنتج علامة التوافق الأوروبي CE لإظهار توافقه مع المواصفات ذات الصلة وإمكانية توزيعه في كافة دول الاتحاد الأوروبي بدون أية قيود. يلبّي هذا المنتج جميع متطلبات التوجيهات الأوروبية 2014/30/UE (EMC); 2014/35/UE (LVD); 2011/65/UE (RoHS) - (EMC); 2014/35/UE (LVD); 2011/65/UE (RoHS) - (EMC); 2014/35/UE (LVD); 2011/65/UE (RoHS); CE 93/68/EEC للمواصفات الأوروبية CE 93/68/EEC.



66251895